



# Rolo vrata i rolo rešetke

SSG DD za kombiniranje 2 ili 3 rolo vrata / rolo rešetke  
za otvore širine do 36 m i visine 9 m

**HÖRMANN**









4	Hörmann kvaliteta
6	Održiva proizvodnja
7	Jednostavno i održivo planiranje
8	Zašto odabrati Hörmann
12	Primjena
14	Rolo vrata / rolo rešetka SB Rolo vrata / rolo rešetke TGT za podzemne garaže
26	Rolo vrata / rolo rešetka DD
32	Kombinacija rolo vrata / rolo rešetka sa SSG DD
34	Rolo vrata DD S6
38	Profili rolo vrata
40	Ovjesi za rolo rešetke
41	Vrata za zatvaranje trgovina
42	Osiguranje od udara vjetra i provala
44	Bočna vrata
46	Boje
48	Sigurnosne karakteristike i svojstva
49	Kompatibilna systemska rješenja
50	Upravljačke jedinice
52	Pribor
60	Radne karakteristike
62	Proizvodni program Hörmann

Autorska prava zaštićena. Pretisak, čak i samo djelomičan, dopušten je samo uz našu dozvolu. Pridržano pravo na izmjene. Prikazana vrata primjer su moguće primjene – bez jamstva.

Slika lijevo: trgovački centar Stuecki u Baselu

# Hörmann kvaliteta

Pouzdan i moderni



Kirow Ardelt d.o.o., Leipzig

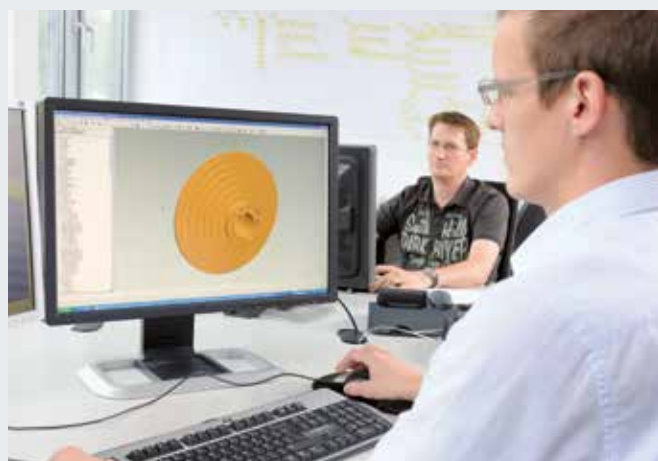

## Vlastiti razvoj proizvoda

Hörmann proizvodi rezultat su inovacije visoko kvalificiranih stručnjaka u odjelu za razvoj. Rezultat su proizvodi vrhunske kvalitete koji su prepoznatljivi diljem svijeta.



## Moderna izrada

Sve bitne komponente vrata kao što su profili, vodilice i konzole, osmišljene su i proizvedene u tvrtki Hörmann. To jamči izrazitu kompatibilnost vrata, pogona i upravljačkih jedinica. Hörmann proizvodi nositelji su certifikata za sustav upravljanja kvalitetom čime se jamči kontrola i praćenje proizvoda od njihova razvoja, preko proizvodnje do isporuke. **To je Hörmann kvaliteta – Made in Germany.**





Made in Germany



Kao vodeći proizvođač vrata, okvira i pogona u Europi obvezali smo se proizvoditi kvalitetne proizvode i pružati vrhunsku uslugu. Time određujemo standarde na međunarodnom tržištu.

U specijaliziranim tvornicama razvijamo i proizvodimo građevinske elemente koje odlikuje kvaliteta, pouzdanost i dugotrajnost.

Naša prisutnost na svjetskom tržištu ukazuje kako je tvrtka Hörmann snažan i pouzdan partner u izgradnji zgrada i industrijskih pogona čija je proizvodnja usmjerena budućnosti.



Za zamjenske dijelove vrata, motora i upravljačkih jedinica tvrtka Hörmann pruža jamstvo kupnje za sljedećih 10 godina.



### Stručno savjetovanje

Iskusni stručnjaci naše tvrtke pratit će Vas od projektiranja objekta, preko tehničkih pojedivosti do primopredaje objekta. Kompletna radna dokumentacija, kao primjerice podaci za ugradnju, dostupna je, osim u tiskanom obliku, uvijek u ažuriranom obliku i na internetskoj stranici [www.hormann.hr](http://www.hormann.hr)



### Usluge servisa 24/7

Zahvaljujući našoj rasprostranjenoj mreži servisa uvijek smo Vam na raspolaganju. To je velika prednost kod testiranja, održavanja i popravaka.

# Održiva proizvodnja

## Za gradnju usmjerenu budućnosti



### Održivu proizvodnju potvrđuje i dokumentira institut ift u Rosenheimu

Održivost svih rolo vrata i rolo rešetki Hörmann potvrđena je deklaracijom o usklađenosti proizvoda s okolišem (EPD) prema standardima ISO 14025 i EN 15804 koju je izdao Institut za tehniku prozora (IFT). Kontrola je temeljena na (PCR) Product Category Rules pravilima za prozore i vrata. Potvrda o ekološki prihvatljivoj proizvodnji izvršena je analizom dugotrajnosti proizvoda u skladu sa DIN ISO 14040 / 14044 za sva rolo vrata i rolo rešetke.

### Održiva proizvodnja Hörmann rolo vrata i rešetki

#### **Ekološka prihvatljivost**

Proizvodnja u skladu s okolišem temeljem obuhvatnog sustava upravljanja energijom

#### **Ekonomičnost**

Dugotrajnost i niski troškovi održavanja zahvaljujući korištenju kvalitetnih materijala

#### **Kvaliteta procesa**

U proizvodnim se procesima materijali optimalno koriste, čime se štede resursi

### Održiva gradnja s tvrtkom Hörmann

Tvrtka Hörmann ima veliko iskustvo na području održive gradnje. Stečenim znanjem i iskustvom podržat ćemo i Vaše projekte.



# Jednostavno i održivo planiranje

S programom za arhitekta i energetske kompasom tvrtke Hörmann



## Program za arhitekta

Više od 9000 nacrtova za više od 850 proizvoda

Moderno i korisniku prilagođeno sučelje omogućava još jednostavnije projektiranje sa Hörmann proizvodima. Jasna struktura upravljanja s padajućim izbornicima i simbolima te funkcija traženja omogućuju Vam brz pristup tekstovima natječaja i nacrtima za više od 850 Hörmann proizvoda (u DWG i PDF formatu). **Ujedno se za brojne proizvode mogu pripremiti BIM podaci za Building Information Modeling proces za učinkovito planiranje, nacrt, konstrukciju i upravljanje zgradama.** Informacije o brojnim proizvodima nadopunjuju fotografije i realistični prikazi.



Arhitektonski program Vam stoji na raspolaganju kao web-verzija na [www.architektenprogramm.hoermann.de](http://www.architektenprogramm.hoermann.de) ili ga možete besplatno preuzeti na [www.hoermann.de/architekten](http://www.hoermann.de/architekten).

## Kompas za uštedu energije

Za održivo planiranje

Energetski kompas tvrtke Hörmann prikazuje energetske učinkovito i održivo projektiranje sustava industrijskih vrata i pretovarne tehnike. Integrirani modul za izračun približnog trajanja amortizacije za sustave vrata i pretovarne tehnike. Energetski kompas raspoloživ je kao platforma za PC / MAC i mobilne krajnje uređaje.



Projektirajte s kompasom za uštedu energije na stranici:

[www.hoermann.de/energiesparkompass](http://www.hoermann.de/energiesparkompass)



Član smo strukovne udruge za građevinske proizvode, digitalno u državnom savezu za sustave gradnje.

# Zašto odabrati Hörmann

Inovacije vodeće tvrtke

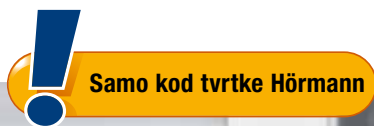

# 1

## Inovativna tehnika vlačnih opruga

Sva rolo vrata / rolo rešetke **SB** i rolo vrata / rolo rešetke **TGT za podzemne garaže** opremljene su tehnikom vlačnih opruga. Ovom se tehnikom vrata otvaraju i zatvaraju posebno lako, te ova **tehnika tako čuva mehaniku vrata i motora**. Specijalno dimenzionirane opruge omogućuju velike razmake intervala održavanja.

Daljnje informacije naći ćete na stranicama 16 – 17.

# 2

## Jednostavno ručno upravljanje

Rolo vrata / rolo rešetke **SB vrlo se jednostavno ručno** otvaraju i zatvaraju, jer tehnika vlačnih opruga izjednačava težinu ovjesa vrata. Ovo **povoljno rješenje** prikladno je za vrata koja se malo koriste. Ukoliko se korištenje vrata promijeni, lako ih je opremiti električnim motorom.

Daljnje informacije naći ćete na stranicama 18 – 19.





# 3

## Visoka razina sigurnosti

Sa **serijskim ograničenjem snage** motora WA 300 R S4 i WA 300 AR S4 rolo vrata / rolo rešetke SB i TGT oduševit će Vas **izrazito visokom sigurnošću prilikom otvaranja i zatvaranja**. Za brojne varijante ovjesa i dimenzije stoga prilikom ugradnje više nije potrebno osiguranje ruba zatvaranja ni zaštita od uvlačenja.

Dodatne informacije naći ćete na stranici 17.



# 4

## Jednostavno održavanje i ugradnja

**Sve komponente vrata isporučuju se pripremljene za ugradnju**, kako se ne mjestu ugradnje ne bi morale vršiti preinake ili bušenje na konstrukciji. Mjesta pričvršćenja su tvornički pripremljena na svim dijelovima. **Na taj se način vrata u najkraćem roku mogu montirati jednostavno i bez greške**. Navedeno skraćuje vrijeme montaže i reducira troškove ugradnje.

Dodatne informacije naći ćete na stranici 17.

# Zašto odabrati Hörmann

Inovacije vodeće tvrtke



# 5

## Specijalna rješenja za zajedničke garaže

Rolo vrata / rolo rešetke TGT za podzemne garaže izrađena su temeljem **posebnih potreba za podzemne i zajedničke garaže. Kompaktna konstrukcija** kojoj treba mali nadvoj, omogućava ugradnju čak i u vrlo oskudnom prostoru. U kombinaciji sa serijskom soft-start i soft-stop funkcijom motora, vrata odlikuje vrlo **mirno kretanje**.

Daljnje informacije naći ćete na stranicama 22 – 25.



# 6

## Brzo otvaranje vrata

**Uz dodatni paket opreme S6 za rolo vrata DD s Decotherm ovjesom** ubrzati ćete kretanje robe i smanjiti gubitak topline. Vrata se otvaranju do **1,1 m/s čime su gotovo jednaka brzini brzokretnih vrata**. Pritom su, u usporedbi s brzokretnim vratima, bitno smanjene dimenzije za ugradnju te troškovi nabave i rada. Zahvaljujući soft-start i soft-stop funkciji, vrata se kreću izrazito mirno, što rasterećuje mehaniku vrata i **produljuje vijek trajanja vrata**. Svjetlosna rešetka u vodilicama, raspoređena u ravni kretanja osigurava potrebnu zaštitu, te je sigurno zaštićena od oštećenja.

Daljnje informacije naći ćete na stranicama 34 – 37.





# 7

## Kombinacije rolo vrata / rolo rešetki

SSG DD omogućava kombiniranje do 3 vrata s pokretnim srednjim stupom te tako možete zatvoriti **otvore vrata širine do 36 m i visine 9 m**. Standardnim rolo vratima / rolo rešetkama možete upravljati pojedinačno ili istovremeno. Kako bi se oslobodili cijeli otvori vezni se elementi jednostavno pomiču u stranu. Kombinacija rolo vrata / rolo rešetke sa SSGDD je **izrazito gospodarski isplativo rješenje** – od transporta i ugradnje pa sve do servisa.

Daljnje informacije naći ćete na stranicama 32 – 33.



# 8

## Dugi vijek trajanja

**Sve komponente rolo vrata / rolo rešetki izrađene su za dugotrajnu uporabu.** Stoga se konzole i bubanj vrata serijski isporučuju pocinčani, a vodilice izrađene od vrlo kvalitetnog aluminija. **Dugovječne komponente koriste se i za detalje.** Promišljena konstrukcija ulaznog lijevka vodilica s posebno širokim kliznim površinama kod rolo vrata DD dodatno smanjuje habanje ovjesa vrata.

Dotadne informacije naći ćete na stranici 29.

# Primjena

Odaberite odgovarajući tip vrata za svaku namjenu

## Kompaktno i prostorno praktično rješenje za zatvaranje trgovačkih centara noću

Rolo vrata / rolo rešetka SB  
Rolo vrata / rolo rešetka DD

Dodatna rješenja za vrata za zatvaranje dućana naći ćete u brošuri Rolo rešetke RollMatic.



## Optimizirani sustavi vrata za logistiku

Rolo vrata SB  
Rolo vrata DD  
Rolo vrata DD S6



## Jednostavno rukovanje za industrijske hale, skladišta i gospodarske zgrade

Rolo vrata SB  
(ručno upravljanje)  
Rolo vrata SB  
(s motorom)





## **Sigurno zatvaranje zajedničkih garaža i parkirališta noću**

Rolo vrata / rolo rešetka TGT  
Rolo vrata / rolo rešetka DD

Ostala rješenja vrata za podzemne  
i zajedničke garaže naći ćete u brošuri  
Sustavi vrata za zajedničke garaže.



## **Isplativa konstrukcija za industrijske i proizvodne hale**

Rolo vrata / rolo rešetka SB  
Rolo vrata / rolo rešetka DD



## **Savršeno rješenje za veće otvore širine do 36 m i visine 9 m**

Rolo vrata / rolo rešetka DD  
sa SSG DD



## Rolo vrata / rolo rešetka SB

Gospodarski isplativo rješenje vrata s tehnikom vlačnih opruga,  
po izboru s ručnim ili automatskim upravljanjem



Ručna rolo vrata omogućuju **jednostavno upravljanje** vratima dimenzije do 5000 x 4500 mm.





**Praktično upravljanje s motorom** najbolje je rješenje za vrata koja se često otvaraju.



**Čvrsto i povoljno rješenje** s čeličnim ili alumijskim ovjesom za rolo vrata dostupno je u širini vrata do 5000 mm.



Konstrukcija kojoj ne treba puno mjesta, a vrlo je sigurna u svim situacijama, kao primjerice prilikom otvaranja u slučaju opasnosti izvana. **Vrlo je prikladna za manje otvore na trgovinama bez drugog prilaza.**

# Rolo vrata / rolo rešetka SB i rolo vrata / rolo rešetka TGT

S tehnikom vlačnih opruga za udobnost i sigurnost







## Sigurno i zaštićeno inovativnom tehnikom vlačnih opruga 1

Rolo vrata / rolo rešetke SB i TGT impresioniraju pogonom koji se **lako održava i ekonomičan je**, budući da tehnika vlačnih opruga savršeno izjednačava težinu ovjesa. Kod vrata kojima se upravlja ručno tehnika vlačnih opruga podržava **lako otvaranje i zatvaranje vrata**. Kod automatskih vrata tehnika vlačnih opruga smanjuje opterećenje motora i **produžuje vijek trajanja komponenti motora**.

## Promišljena konstrukcija vrata

Montažom cjelokupne konstrukcije vrata, uključujući konzole i vodilice kao okvira na građevinskom tijelu, skraćujete trajanje ugradnje, a time smanjujete i troškove. S opcionalnim montažnim pogonom **2** moguća je **montaža bez viličara čak i u teškim situacijama ugradnje**. Zahvaljujući uskom bočnom nosaču za ugradnju od samo 165 mm vrata se mogu **bez problema ugraditi** i kada je mjesta malo. Plastični klizni profili i plastične četke u aluminijskim vodilicama ujedno jamče **mirno kretanje vrata**.

## Varijante motora serijski sa soft-start i soft-stop funkcijom kao i s ograničenjem snage 3

Serijsko ograničenje snage u smjeru „otvaranja vrata” i „zatvaranja vrata” **jamči siguran pogon vrata, jer se vrata pouzdano zaustavljaju kad naiđu na prepreku. Ujedno se vrlo jednostavno montira**, jer se za većinu ovjesa i dimenzija na vrata ne mora instalirati osiguranje ruba zatvaranja ni zaštita od uvlačenja. Obzirom da senzor sa potrošnim spiralnim kablovima ne postoji, ova je konstrukcija vrata / motora **vrlo jednostavna i povoljna za održavanje**. Zahvaljujući funkciji soft-start i soft-stop s blagim pristajanjem i kočenjem ovjesa vrata štede se sve komponente vrata i motora.

### Upravljanje na impuls zaštite ruba zatvaranja

- Raspon veličina za rolo vrata SB Decotherm S i rolo rešetku SB HG-L
- Područje dimenzija za rolo rešetku TGT HG-L

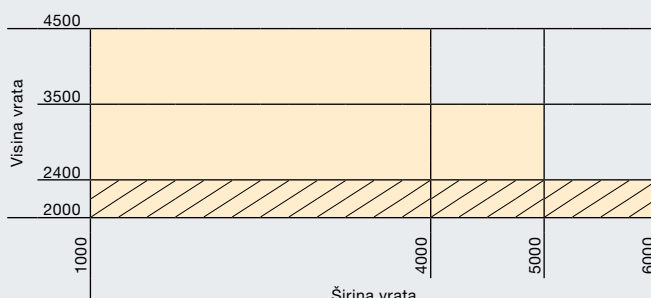

Svi podatci izraženi su u mm

# Rolo vrata / rolo rešetka SB

## Isplativo rješenje za vrata s ručnim otvaranjem i zatvaranjem

### Ručno upravljana rješenja za vrata

Kada otvori na zgradi nisu vrlo frekventni ručna rolo vrata / rolo rešetke SB optimalno su rješenje te i bez motora omogućuju jednostavno otvaranje i zatvaranje.

### Jednostavno upravljanje

Vrata se mogu ručno otvarati i zatvarati bez velike snage zahvaljujući patentiranoj tehnici vlačnih opruga. Vrata se otvaraju pomoću unutarnje odnosno vanjske ručke ili opcionalno pomoću vlačne šipke odnosno poteznog lanca.

### Naknadno opremanje motorom kao opcija

Ukoliko kasnije želite automatsko otvaranje vrata, rolo vrata / rolo rešetke mogu se bez problema naknadno opremiti motorom (pogledajte stranicu 21).

### Maksimalne veličine vrata

Rolo vrata do 5000 × 4500 mm  
Rolo rešetka do 6000 × 4500 mm



### Varijante ovjesa rolo vrata / rolo rešetke SB

Raspon veličina (Š × V, maks.)

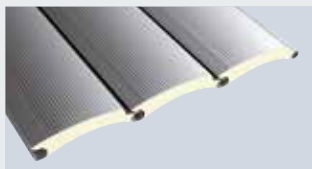

**Decotherm S, čelik**  
5000 × 4500 mm

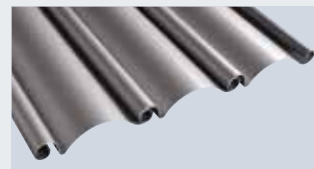

**HR 120 A, aluminij**  
5000 × 4500 mm

Svi se ovjesi isporučuju s vjetrenom branom odnosno zaštitom od ispadanja vrata!

Dodatne informacije naći ćete na stranici 42.

Pregled ovjesa od stranice 38





## Način rukovanja

- Unutarnja ručka **1**
- Vanjska ručka **2**
- Vlačna šipka (opcionarno) **3**
- Potezni lanac (opcija) **4**

## Protuprovalno zatvaranje

- Zasun **5**
- Podni profil za zaključavanje **6**



Izgled izvana



Izgled iznutra



**HR 120 aero, aluminij**  
4000 × 4000 mm



**HG-L, aluminij**  
6000 × 4500 mm

# Rolo vrata / rolo rešetka SB

Praktično rješenje vrata s optimalno usklađenim motorom



## Odgovarajući sustav motora

Za posebno udobno upravljanje vratima rolo vrata / rolo rešetke SB mogu se opremiti električnim motorom. Ovi sustavi motora optimalno usklađeni sa tehnikom vrata oduševljavaju standardnom soft-start i soft-stop funkcijom sa laganim pristajanjem i kočenjem ovjesa vrata, čime se štede se sve komponente vrata i motora.

## Pouzdana ograničenje snage

S motorima WA 300 R S4 i WA 300 AR S4 ujedno ćete profitirati i sa serijskim ograničenjem snage u smjeru „otvaranja vrata” i „zatvaranja vrata”, zbog čega za većinu ovjesa i veličina vrata nije potrebno montirati dodatne sustave zaštite, kao npr. osiguranje ruba zatvaranja i zaštita od uvlačenja. Kod upravljanja u slučaju opasnosti, primjerice kod nestanka struje, svi se motori mogu jednostavno prebaciti na ručno upravljanje.

## Dodatna obloga

Za učinkovitu zaštitu od neželjenih učinaka, poput prljavštine i vremenskih utjecaja opcionalno su dostupne obloge za navoje vrata i motor **5**.

## Maksimalne veličine vrata

Rolo vrata do 5000 × 4500 mm

Rolo rešetka do 6000 × 4500 mm



## Varijante ovjesa rolo vrata / rolo rešetke SB

Raspon veličina (Š × V, maks.)

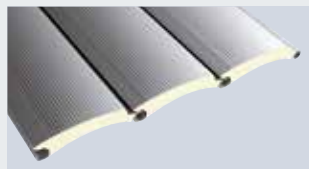

**Decotherm S, čelik**  
5000 × 4500 mm

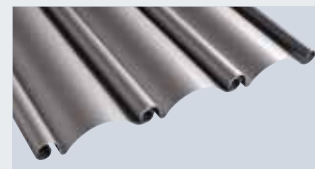

**HR 120 A, aluminij**  
5000 × 4500 mm

Svi se ovjesi isporučuju s vjetrenom branom odnosno zaštitom od ispadanja vrata!

Dodatne informacije naći ćete na stranici 42.

Pregled ovjesa od stranice 38





2



5



6

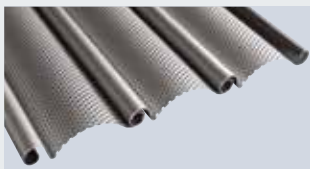

**HR 120 aero, aluminij**  
4000 × 4000 mm



**HG-L, aluminij**  
6000 × 4500 mm

## Varijante motora

### 1 WA 250 R S4

#### Povoljan motor s upravljanjem „pritisni i drži“

- Idealno rješenje za vrata koja se ne koriste često
- Otvaranje i zatvaranje pritisnutom tipkom („pritisni i drži“)
- Integrirana upravljačka jedinica motora s tipkom DTH-R 3
- Eventualna dojava krajnjeg položaja ili upozorenja pri zatvaranju sa signalizacijom putem dodatne pločice

### 1 WA 300 R S4

#### Praktičan motor s upravljanjem na impuls

- Automatsko otvaranje i zatvaranje nakon pritiska na tipku (impulsni način rada)
- Integrirana upravljačka jedinica motora s tipkom DTH-R 3
- Moguć odabir automatskog zatvaranja nakon 30, 60 ili 90 sekundi
- Minimalna potrošnja električne energije, u standby načinu rada, iznosi oko 1 W (bez dodatno priključenog električnog pribora)
- Moguće je proširenje funkcije vanjskom upravljačkom jedinicom 360 (pogledajte stranicu 50): druga visina otvaranja, regulacija kolnika (povezano sa priključkom za signalizaciju i foto ćelijom)

### 2 WA 300 AR S4

#### Kompaktan i praktičan motor s pogonom na impuls

- optimalno za situacije ugradnje sa spuštenim stropom (dučani i sl.), jer ispod navoja vrata nisu montirane komponente motora
- Samo 100 mm dodatnog bočnog prostora na strani motora
- Automatsko otvaranje i zatvaranje nakon pritiska na tipku (impulsni način rada)
- Upravljačka jedinica 300 koja se zasebno montira 4
- Brzo i jednostavno podešavanje krajnjih položaja i parametara upravljačke jedinice s poda
- Moguć odabir automatskog zatvaranja nakon 30, 60 ili 90 sekundi
- Minimalna potrošnja električne energije, u standby načinu rada, iznosi oko 1 W (bez dodatno priključenog električnog pribora)
- Moguće je proširenje funkcije vanjskom upravljačkom jedinicom 360 (pogledajte stranicu 50): druga visina otvaranja, regulacija kolnika (povezano sa priključkom za signalizaciju i foto ćelijom)
- Aktivacija upravljanja u slučaju opasnosti sa standardnim „osiguranim otključavanjem“ uz vodilicu 6
- Za korištenje u unutarnjem i vanjskom prostoru

## Rolo vrata / rolo rešetke TGT za podzemne garaže

Kompaktno rješenje vrata za zajedničke garaže s vrlo mirnim kretanjem vrata i uz zaštitnu tehniku koja nije podložna trošenju

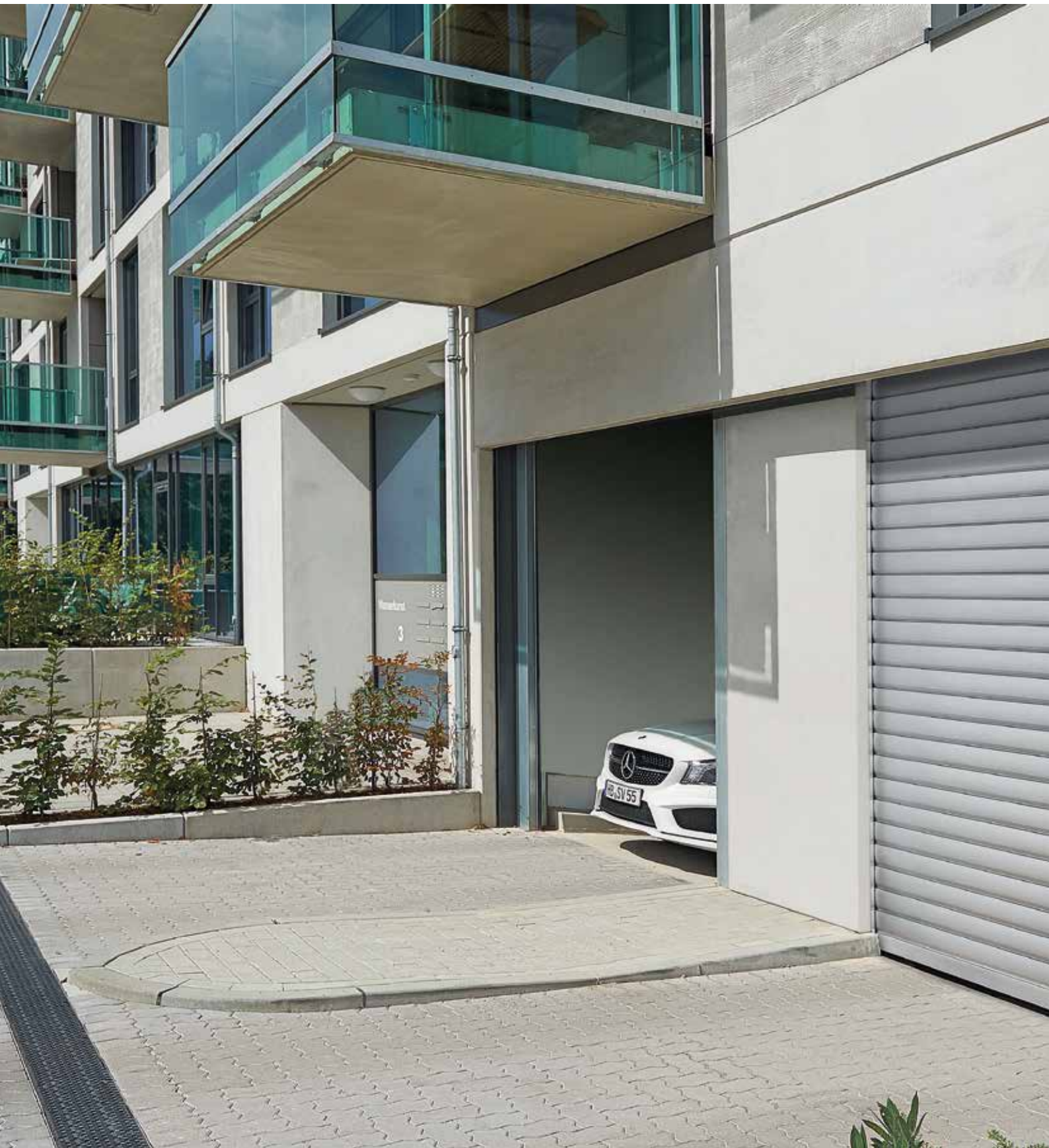

**Kompaktna konstrukcija** posebno je prikladna za ugradnju u manje prostore.





Standardnom soft-start i soft-stop funkcijom i za namatanje optimiranom tehnikom profila rolo vrata / rolo rešetke za podzemne garaže izrazito se mirno kreću.



Serijsko ograničenje snage pruža visoku sigurnost pri otvaranju i zatvaranju vrata, bez senzora na ovjesima vrata (slika prikazuje rolo rešetku TGT za podzemne garaže sa WA 300 AR S4).



# Rolo vrata / rolo rešetke TGT za podzemne garaže

Kompaktno rješenje vrata za zajedničke garaže s vrlo tihim kretanjem vrata i uz zaštitnu tehniku koja nije podložna trošenju



## Kompaktna konstrukcija

Konstrukcija vrata koja je izrađena specijalno za potrebe podzemnih i zajedničkih garaža sa standardnom oblogom ovjesa predviđena je za ukupni vijek trajanja od 200000 ciklusa vrata\* (otvaranje-zatvaranje). Obzirom na kompaktni način izvedbe rolo rešetka primjerice treba nadvoj od samo 350 mm.

Ostale informacije možete pronaći na stranici 17.

## Optimirani motori

Motori koji su namijenjeni za 300 ciklusa (otvaranja-zatvaranja) dnevno odlikuju se posebno mirnim kretanjem. Obzirom na serijsko ograničenje snage u smjeru „otvaranja vrata” i „zatvaranja vrata” ne moraju se ugrađivati sigurnosni sustavi, kao primjerice osiguranje ruba zatvaranja i zaštita od uvlačenja za upravljanje na impuls. U slučaju smetnji rolo vrata / rolo rešetke TGT mogu se brzo i jednostavno ručno otvoriti.

## Trajna zaštita

Pocinčane obloge od čeličnog lima **1 2** montiraju se direktno na konstrukciju vrata te štite motor i ovjes. Opcionalna zaštita od kuna **3** visine 640 mm na rolo rešetki TGT sprječava ulazak glodavaca i malih životinja. U svim se izvedbama po želji otvori za opruge na vodilicama mogu zatvoriti jakim aluminijskim pokrovima **4** kako biste se zaštitili od slučajnog posezanja.

## Maksimalne veličine vrata

Rolo vrata do 5000 × 2400 mm

Rolo rešetka do 6000 × 2400 mm

\* pri redovitom servisu sa zamjenom potrošnih dijelova kao primjerice opruga



## Varijante ovjesa rolo vrata / rolo rešetke TGT

Raspon veličina (Š × V, maks.)

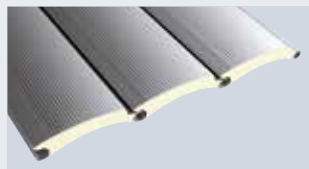

**Decotherm S, čelik**  
5000 × 2400 mm



**HG-L, aluminij**  
6000 × 2400 mm

Svi se ovjesi isporučuju s vjetrenom branom odnosno zaštitom od ispadanja vrata!

Dodatne informacije naći ćete na stranici 42.

Pregled ovjesa od stranice 38



2



4



5

## Varijante motora

### WA 300 R S4 1

#### Praktičan motor s upravljanjem na impuls

- Automatsko otvaranje i zatvaranje nakon pritiska na tipku (impulsni način rada)
- Minimalna potrošnja električne energije, u standby načinu rada, iznosi oko 1 W (bez dodatno priključenog električnog pribora)
- Moguć odabir automatskog zatvaranja nakon 30, 60 ili 90 sekundi
- Integrirana upravljačka jedinica motora s tipkom DTH-R
- Proširenje funkcije vanjskom upravljačkom jedinicom 360 (pogledajte stranicu 50): druga visina otvaranja, regulacija kolnika (povezano sa priključkom za signalizaciju i foto ćelije)

### 2 WA 300 AR S4

#### Kompaktan i praktičan motor s pogonom na impuls

- Optimalno za situacije ugradnje s prolazima ispred vrata, jer ispod navoja vrata nisu montirane komponente motora
- Samo 100 mm dodatnog bočnog prostora na strani motora
- Automatsko otvaranje i zatvaranje nakon pritiska na tipku (impulsni način rada)
- Upravljačka jedinica 300 koja se zasebno montira
- Brzo i jednostavno podešavanje krajnjih položaja i parametara upravljačke jedinice s poda
- Moguć odabir automatskog zatvaranja nakon 30, 60 ili 90 sekundi
- Minimalna potrošnja električne energije, u standby načinu rada, iznosi oko 1 W (bez dodatno priključenog električnog pribora)
- Moguće je proširenje funkcije vanjskom upravljačkom jedinicom 360 (pogledajte stranicu 50): druga visina otvaranja, regulacija kolnika (povezano sa priključkom za signalizaciju i foto ćelijom)

## Otvaranje u slučaju nužde 5

- Jednostavno i brzo ručno otvaranje vrata
- Osigurano korištenje ulaza i izlaza čak i kad nema struje
- Opcionalno s poteznim mehanizmom ili se može upravljati s vanjske strane zgrade

## Rolo vrata / rolo rešetka DD

Inovativna generacija rolo vrata

Za otvore vrata do širine od 12000 mm i visine 9000 mm



**Jaka konstrukcija** prikladna je za industriju, trgovinu i pogone.





Kombinacijom više rolo vrata / rolo rešetki DD s pokretnim središnjim stupovima SSG DD mogu se zatvoriti **otvori širine do 36 m i visine 9 m.**



Rolo rešetka DD savršen je izbor za sigurno zatvaranje velikih **otvora noću.**

## Rolo vrata / rolo rešetka DD

Male dimenzije ugradnje i praktična montaža





### Uska alumijska vodilica

Vodilice za sve dimenzije vrata trebaju bočni prostor od barem 80 mm **1**. Brzo se i jednostavno montiraju izravno na građevinsko tijelo. Za vrata čija je visina veća od 6000 mm isporučuju se dvodijelne vodilice zbog lakšeg transporta i boljeg rukovanja pri montaži. Podložni alumijski profili **2** elegantno su usklađeni s vodilicama. Optimalno pričvršćenje čeličnim kutnicama **3** omogućava montažu na toplinski izolirane otvore zgrada ili montažu zavarivanjem u čeličnu konstrukciju.



### Kompaktne konzole

Konzole trebaju samo malo bočnog prostora za nosače od maks. 180 mm (strana lagers) odn. maks. 280 mm (strana motora).

### Ulazni lijevak koji štiti vrata

Standardni ulazni lijevak s kliznom površinom od poliamida **4** smanjuje amortizaciju ovjesa vrata. U slučaju servisa metalni se držač može vrlo jednostavno zamijeniti.

### Jednostavna montaža

Konstrukcija vrata isporučuje se kao za montažu pripremljena jedinica koja se sastoji od ovjesa, osovine i konzole. Pozicioniranje komponenti vrata vrši se jednostavno kroz urezanu referentnu visinu u zidu i šablonom konzole na građevinskom tijelu.

Oznake vodilica služe za brzo podešavanje krajnjih položaja vrata. Obzirom da su jedinice pakirane prikladno za transport viličarem, optimiran je transport i logistika do gradilišta.





# Rolo vrata / rolo rešetka DD

Više fleksibilnosti i jednostavna montaža direktnog motora

## Učinkovit sustav motora

Ovo rješenje vrata za srednje i veće otvore oduševit će učinkovitim direktnim motorom i serijski varijabilnom ugradnjom motora.

## Fleksibilna montaža

Mjesto postavljanja motora može se slobodno odabrati prilikom montaže te tako optimalno prilagoditi pojedinoj situaciji ugradnje na licu mjesta.

## Optimalna obloga

Za učinkovitu zaštitu od prljavštine i vremenskih utjecaja dostupna je opcionalna obloga za ovjes i motor.

## Maksimalne veličine vrata

Rolo vrata do 12000 × 9000 mm

Rolo rešetka do 12000 × 8000 mm



## Varijanta ovjesa rolo vrata DD

Raspon veličina (Š × V, maks.)

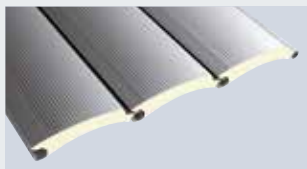

**Decotherm S, čelik**  
12000 × 9000 mm

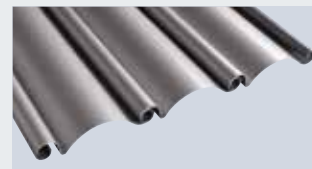

**HR 120 A, aluminij;**  
12000 × 8000 mm



**HG-L, aluminij**  
9000 × 5500 mm

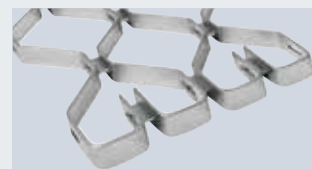

**HG-V, aluminij (ojačani);**  
**HG-S, čelik**  
12000 × 8000 mm



## Direktni pogon

- Jaki industrijski pogon sa prijenosom na osovinu i signalom krajnjeg položaja (AWG)
- Integrirani zaštitni uređaj neovisan o poziciji sprječava pad ovjesa vrata
- Različita montaža motora:
  - 1 prema dolje
  - 2 vodoravno
  - 3 prema gore
- Kad je motor vodoravan ili usmjeren prema gore ispod osovine za namatanje vrata ne vidi se tehnika motora

## Obloga ovjesa i motora

- Zaštita navoja vrata od prljavštine i vremenskih utjecaja pomoću obloge za ovjes PVDD 4
- Zaštita od posezanja za vrata visine manje od 2500 mm (propisano prema EN 13241-1)
- Moguće proširenje s oblogom za ovjes VDD (zatvorena jedinica: konzole, ovjes i motor) 5
- Od pocinčanog nehrđajućeg lima
- Brza i jednostavna montaža pričvršćenjem na konzole vrata

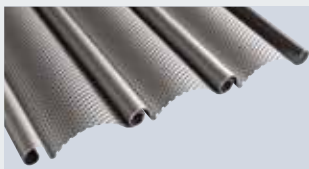

**HR 120 aero, aluminij**  
12000 × 8000 mm

Svi se ovjesi isporučuju s vjetrenom branom odnosno zaštitom od ispadanja vrata! Izvedbe vrata za jača opterećenja vjetrom na upit. Dodatne informacije naći ćete na stranici 42.

Pregled ovjesa od stranice 38

# Kombinacija rolo vrata / rolo rešetka SSG DD

Za velike otvore širine do 36 m i visine 9 m

## Gospodarski isplativa kombinacija

Ovom kombinacijom vrata praktično i povoljno se mogu zatvoriti izrazito veliki otvori, spajanjem dvoje odnosno troje standardnih rolo vrata DD ili rolo rešetki DD. Ova kombinacija vrata posebno je ekonomična za transport, montažu i servis.

## Različiti otvori vrata

Za oslobađanje cijelog otvora vrata se otvaraju, a potom se središnji stupovi SSG DD otključavaju i guraju u stranu. Vrata se mogu i neovisno otvarati, te je tako također moguća uporaba otvora u segmentima.

## Velika opterećenja vjetrom

Zaključavanjem veznih elemenata na nadvoj zgrade te u pod hale ovo kombinirano rješenje, u usporedbi s drugim velikim pojedinačnim vratima, može izdržati znatno veće opterećenje vjetrom.

## Maksimalne veličine otvora

- Širine do 36 m
- Visine do 9 m

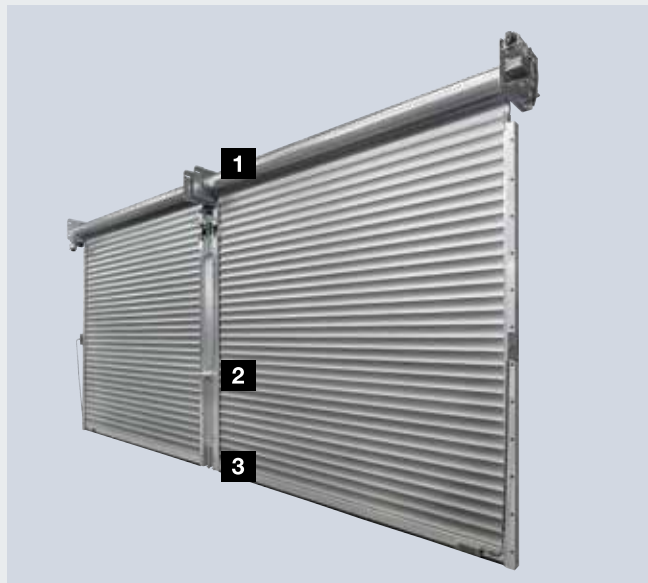



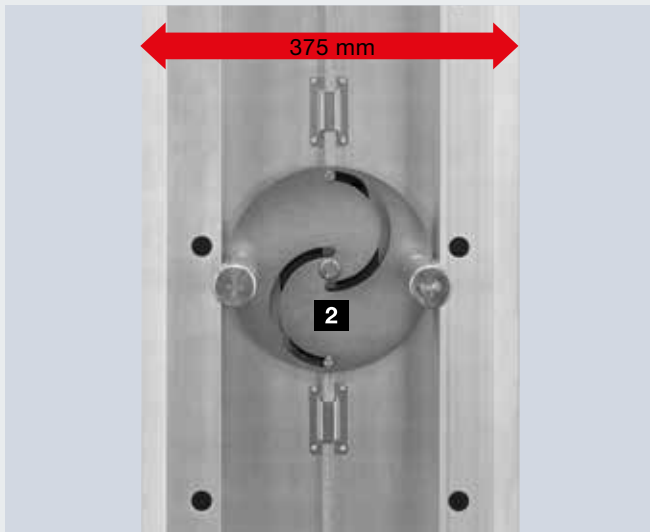
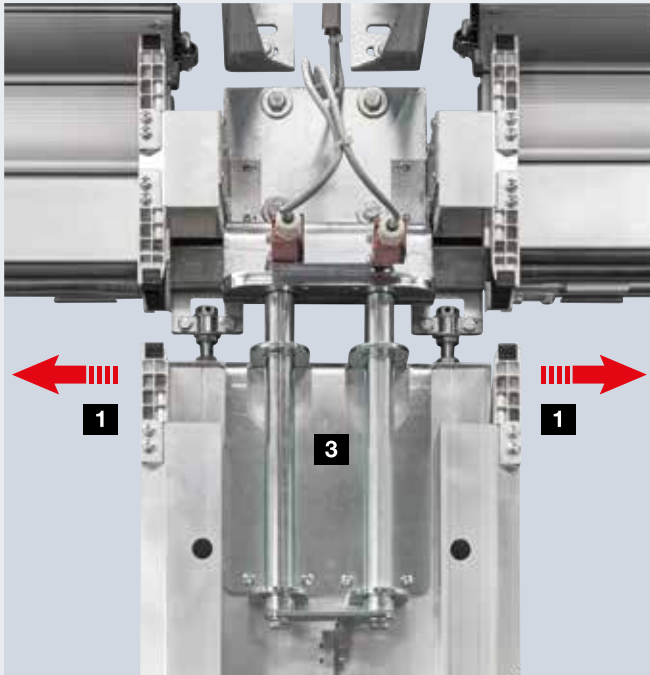

## Detalji

- Klizne vodilice iza nadvoja koje se lagano guraju u stranu **1**
- Bez komponenata koje se ljuljaju prema unutra ili van
- Uski središnji stup od aluminiija, širine samo 375 mm
- Mehanika okretanja **2** s kontrolom funkcije sprječava kretanje vrata kad je SSG DD otključan
- Jaki okov na nadvoju i podu za sigurno zatvaranje i pouzdan prienos opterećenja vjetrom **3**
- Vanjski izgled standardno od glatko izvaljanog aluminiija s dizajnom linija **4**, opcionalno s oblogom profila u skladu s ovjesom vrata **5**



## Rolo vrata DD S6

Brza i sigurna s funkcijom soft-start i soft-stop



Rolo vrata DD S6 oduševiti će Vas brzim otvaranjem vrata za vrata širine do 7500 mm i visine 8500 mm.



Velika brzina otvaranja i zatvaranja do 1,1 m/s poboljšava odvijanje poslova i smanjuje gubitak topline.



Standardna svjetlosna rešetka na vodilicama smanjuje opasnost od sudara s viličarima.



# Rolo vrata DD S6

Pospješuje protok prometa i smanjuje potrošnju energije



## Brzo otvaranje vrata

Rolo vrata DD s Decotherm ovjesom koja imaju opcionalni paket opreme S6 otvaraju se do 1,1 m/s, što je gotovo jednako brzo kao brzokretna vrata.

## Gospodarski isplativ sustav vrata

Ovo rješenje vrata / motora odlikuje se bitno manjom dimenzijom ugradnje kao i nižim troškovima nabave i uporabe, u usporedbi s brzokretnim vratima. Za dužu ukupnu trajnost vrata su svojom konstrukcijom pripremljena za 200000 ciklusa\* (otvaranja i zatvaranja).

## Siguran nadzor

Motor sa soft-start i soft-stop funkcijom oduševljava laganim kretanjem vrata. Svjetlosna rešetka bez kontaktno nadzire razinu zatvaranja vrata do visine od 2500 mm i u slučaju prepreke vrata zaustavlja bez kontakta s istom.

\* pri redovitom servisu sa zamjenom potrošnih dijelova



## Varijanta ovjesa rolo vrata DD

### Raspon veličina

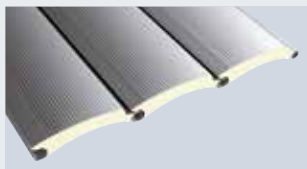

Ovjes serijski s vjetrenom branom. Dodatne informacije naći ćete na stranici 42.

Pregled ovjesa od stranice 38

### Decotherm S, čelik

Maksimalna širina vrata 7500 mm,  
Maksimalna visina vrata 8500 mm,  
Minimalna visina vrata 2750 mm

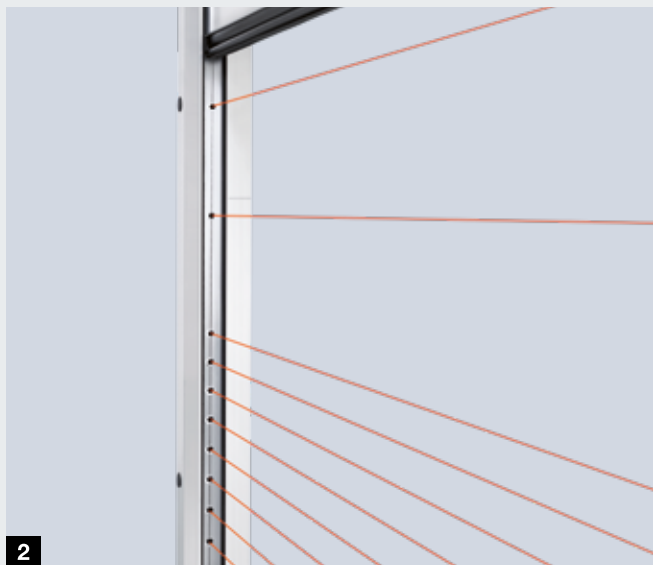

### **Dodatni paket opreme S6 Siguran i brz s funkcijom soft-start i soft-stop**

- Za rolo vrata DD s ovjesom Decotherm S
- Snažan jednofazni FU-pogon (230 V izmjenične struje, 50 Hz) s polaganim pokretanjem i polaganim zaustavljanjem za lako kretanje vrata **1**
- do 30 ciklusa vrata po satu odn. 300 po danu
- Osigurano područje vrata kod visokih brzina zatvaranja pomoću svjetlosne rešetke u vodilicama **2**
- Nadzor bez amortizacije kretanja vrata, jer nema potrebe za senzorima u ovjesu
- Minimalni zvukovi kretanja i amortizacija sa L-pads na unutarnjoj strani ovjesa **3**
- Konstrukcija koja štedi prostor sa samo 100 mm većim potrebnim nadvojem u usporedbi s rolo vratima DD vratima iste veličine u standardnoj izvedbi **4**
- Opcionalno s profilima za prozore



# Profili rolo vrata

Izolirani i ne izolirani





# Profili rolo vrata

## Decotherm S, HR 120 A, HR 120 aero

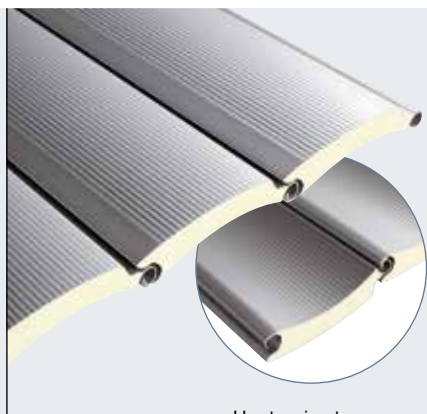

Unutarnja strana



Unutarnja strana



Unutarnja strana

### Decotherm S, čelik

Profil od pocinčanog specijalnog čelika sa zavojitom geometrijom izrazito je otporan na oštećenja pri transportu, montaži i korištenju. Ovjes je dostupan po izboru sa ili bez premaza bojom.

Profil s linijama s vanjske i unutarnje strane, opcionalno s obostranim premazom RAL bojom po izboru

### HR 120 A, aluminij

Za negrijane prostore posebno prikladan profil HR 120 A. Glatko izvaljana izvedba za ovaj je profil standardna površina. Kod aluminijske površine panta, vanjska strana profila ima kvalitetni premaz bojom.

Kod premaza bojom po izboru unutarnja se strana isporučuje kao bazaltno siva RAL 7012.

### HR 120 aero, aluminij

Ovaj profil s finim perforacijama propušta dovoljno svjetla i zraka. Papiri i slična prljavština ne prolaze kroz rupice. Valjana površina posebno je prikladna za jednostavne primjene bez posebnih optičkih zahtjeva. Vanjska je strana premazana kvalitetnim slojem boje.

Kod premaza bojom po izboru unutarnja se strana isporučuje kao bazaltno siva RAL 7012.

Vrsta profila	Decotherm S	HR 120 A	HR 120 aero
Materijal	Čelik	aluminij	aluminij
Površine bez premaza	pocinčana bez zaštitnog laka*	valjani aluminij bez zaštitnog laka	valjani aluminij bez zaštitnog laka
Površine sa slojem boje	izvana i iznutra s jednakim slojem boje po izboru	izvana: boja po izboru iznutra: zaštitni lak sive boje, RAL 7012	izvana: boja po izboru iznutra: zaštitni lak sive boje, RAL 7012
Standardne boje	RAL 9002 RAL 9006	RAL 9002 RAL 9006	RAL 9002 RAL 9006
Preporučene boje**	•	•	–
Posebne boje	•	•	–
Visina profila	109 mm	119 mm	119 mm
Težina ovjesa	oko 10,3 kg/m <sup>2</sup>	oko 6,0 kg/m <sup>2</sup>	oko 5,5 kg/m <sup>2</sup>
Klasa opterećenja vjetrom 2 do širine vrata	12000 mm	7500 mm	5500 mm
Prolaz topline EN 12428 (pojedini profil)	3,9 W/(m <sup>2</sup> ·K)	–	–
Slobodan poprečni ventilacijski presjek	–	–	oko 30 %
Tip vrata	Rolo vrata SB Rolo vrata TGT Rolo vrata DD	Rolo vrata SB Rolo vrata DD	Rolo vrata SB Rolo vrata DD
Prozori	•	•	–
Profili za ventilaciju	–	•***	–

\* Tehnički mogu postojati razlike između vrata

\*\* Preporučene boje naći ćete na stranici 46

\*\*\*Profili za ventilaciju HR 120 aero

- Isporuka po želji
- Isporuka nije moguća

Sve opisane boje odnose se na RAL kartu boja

**Svi se ovjesi rolo vrata SB, TGT, DD isporučuju s vjetrenom branom odnosno zaštitom od ispadanja vrata!**  
**Dodatne informacije naći ćete na stranici 42.**

# Ovjesi za rolo rešetke

## HG-V, HG-S, HG-L



### HG-V, aluminij (ojačani)

Aluminijski ovjes ojačan je sačastim spojnica od plemenitog čelika V2 A i savršeno je prikladan za široke otvore u podzemnim garažama ili na višekratnim parkiralištima s puno ciklusa otvaranja / zatvaranja.



### HG-S, čelik

Pocinčana, čelična izvedba je jaka i povoljna. Ovjes je dostupan i sa premazom boje po izboru.

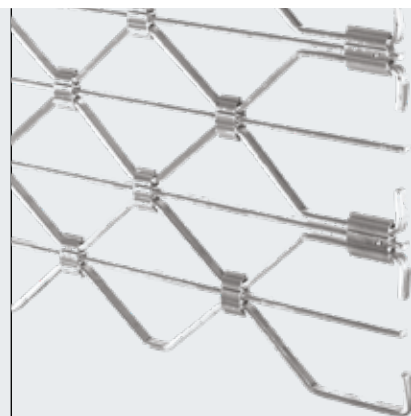

### HG-L, aluminij

Elegantna izvedba od aluminija kojom se štedi prostor naročito je prikladna za postavljanje u podzemnim garažama i prolazima trgovina. Rešetke i sačasta ispuna imaju poprečne šipke od aluminija, za dodatnu zaštitu od posezanja.

Tip ovjesa	HG-V	HG-S	HG-L
Materijal	aluminij	Čelik	aluminij
Površine bez premaza	valjani aluminij	pocinčana	valjani aluminij
Površine sa slojem boje	-	boja po izboru	premaz bojom po izboru ili prirodne boje (E6 / EV 1)
Vlastita težina ovjesa	oko 7 kg/m <sup>2</sup>	oko 14 kg/m <sup>2</sup>	oko 6,5 kg/m <sup>2</sup>
Slobodan poprečni ventilacijski presjek	oko 85 %	oko 85 %	oko 77 %
Tip vrata	Rolo rešetka DD	Rolo rešetka DD	Rolo rešetka SB rolo rešetka TGT Rolo rešetka DD

# Vrata za zatvaranje trgovina

Kompaktna dimenzija ugradnje i provjerena sigurnost



## Sigurnosna kombinacija RC 2 za klizna vrata s rolo rešetkom HG 75 TD

RC2

Kombinacija rolo rešetke HG 75 TD s kliznim vratima AD 100 objedinjuje zahtjeve za automatski ulaz tijekom dana i požarni put, te sigurno zatvaranje vrata tijekom noći. Ova kombinacija ispunjava RC 2-zahitjeve kod zatvorenih vrata i zatvorene rešetke (provjereno i dozvoljeno).

## Vrata za trgovine ShopRoller SR

RC2

RC3

Elegantno zatvaranje trgovine s ovjesom, vodilicom i podnim profilom od eloksiranog aluminija E6 / EV 1 nenametljivo je usklađeno s okolnim prostorom na mjestu ugradnje. Četiri izvedbe ovjesa i testirane RC 2-/RC 3 varijante ovjesa pružaju individualni izgled kao i protuprovalnu zaštitu.

## Rolo rešetka RollMatic

Svojim kompaktnim načinom izrade rolo rešetka posebno je prikladna za zatvaranje trgovina s ograničenim prostorom.



NEU: Ladenabschluss ShopRoller SR



Rolo rešetka RollMatic



Automatik-Türsysteme

Ostale informacije pronaći ćete u brošurama za vrata za trgovine ShopRoller SR, rolo rešetke RollMatic i automatske sustave vrata.



# Osiguranje od udara vjetra i provala

Za sigurnu primjenu



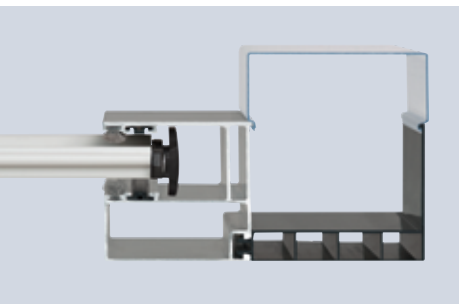

Rolo vrata SB/TGT profil Decotherm S s plastičnim vjetrenim branama

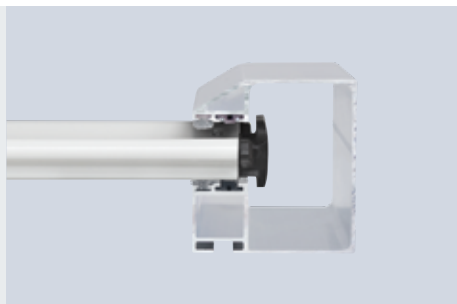

Rolo vrata DD profil Decotherm S s plastičnim vjetrenim branama

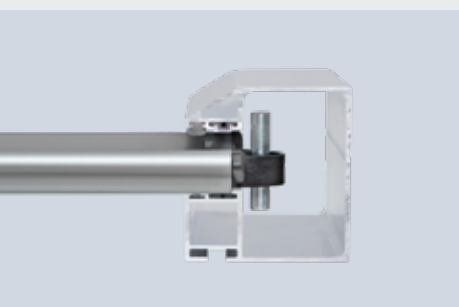

Rolo vrata DD profil Decotherm S s vjetrenom branom od čelika (od širine odnosno visine vrata 7500 mm ili kod opcionalno većih opterećenja vjetrom)



Ovjesi za rolo rešetke HG-V, HG-S i HG-L sa zaštitom od izvlačenja (sl. rolo rešetka DD s ovjesom HG-L)



Zasun za rolo vrata / rolo rešetke SB



Zasun za rolo vrata / rolo rešetku DD



Vanjski izgled podnog profila za zaključavanje



Pogled iznutra na podni profil za zaključavanje

## Vjetrena brana i zaštita od ispadanja vratnog krila

Svi se ovjesi rolo vrata i rolo rešetke SB, TGT i DD isporučuju s vjetrenom branom odnosno zaštitom od izvlačenja. Zaštita osigurava ovjese kod opterećenja vjetrom ili prilikom provale kako ne bi bili jednostavno izvučeni iz vodilica.

## Zasun za rolo vrata / rolo rešetke SB

Zasun se montira s unutarnje strane na desni i lijevi rub donjeg profila (nije namijenjen vanjskim rolo vratima).

## Zasun za rolo vrata / rolo rešetku DD

Zasun se može postaviti desno i lijevo na vodilicu. Zasun je osiguran lokotom (nije namijenjen vanjskim rolo vratima).

## Donji profil s profilnim cilindrom za sve tipove vrata

Njime se može rukovati po izboru izvana i iznutra ili samo iznutra.



# Bočna vrata i maske okvira

Izgledom jednaka vratima



## Bočna vrata NT 60 R

- Za sve ovjese rolo vrata i rolo rešetki
- konstrukcija aluminijskog okvira od 60 mm
- serijska obloga brtvom od EPDM materijala za dugotrajno korištenje po svim vremenskim uvjetima
- Dvodijelni panti, podesivi u tri dimenzije
- Ovjesi su pričvršćeni letvicama za staklo
- Dostupno i s pločom okvira

## Okovi

- brava s profilnim cilindrom
- garnitura kvaka, s ovalnom rozetom od crne plastike
- po želji i kao garnitura kugla-kvaka
- mogu se naručiti i od aluminija, u prirodnoj boji, kao polirani plemeniti čelik ili mat plemeniti čelik

## Opcionalna oprema

- prečka od nehrđajućeg čelika 38-2, češljanog, visina 1000 mm, izvana, dodatno s garniturom kvaka od nehrđajućeg čelika, unutra
- gornji zatvarač vrata s mehanizmom za fiksiranje
- prečka za vrata za izlaz u slučaju opasnosti, iznutra (potrebna je panik brava)
- Zaključavanje u više točaka
- Ostakljenje s dvostrukim pvc staklom





Vanjski izgled bočnih vrata NT 60 R za rolo vrata



Izgled iznutra s 3D-pantima



Unutarnji izgled s plastičnim ostakljenjem



Serijska garnitura ručki

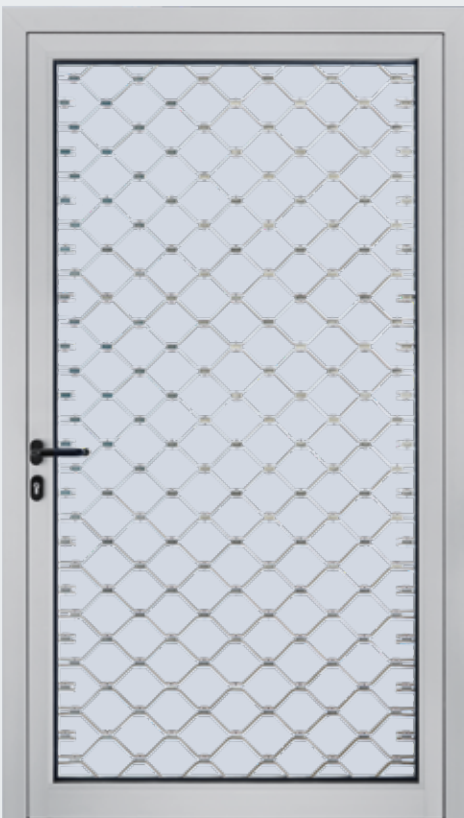

Vanjski izgled bočnih vrata NT 60 R za rolo rešetku

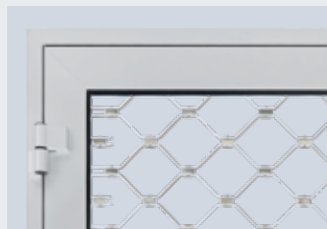

Izgled iznutra s 3D-pantima



Serijska garnitura ručki



Opcionalno dodatno pvc staklo kao zaštita od posezanja po cijeloj površini



## Toplinski odvojena bočna vrata od čelika

### Višenamjenska vrata MZ Thermo65

- Toplinski podijeljeno vratno krilo debljine 65 mm s ispunom od tvrde PU pjene
- Toplinski razdvojeni aluminijski blok okvir s toplinski razdvojenim pragom
- Visoka toplinska izolacija U-vrijednosti = 0,82 W/(m<sup>2</sup>·K)
- Opcionalno dostupna u RC 2 izvedbi kao KSI Thermo s vratnim krilom debljine 42 mm

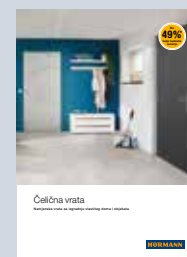

Više informacija  
pronaći ćete u brošuri  
za čelična vrata

# Rolo vrata i rolo rešetke u boji

Vrlo impresivno



## Boja vrata usklađena je s bojom pročelja

U modernoj industrijskoj arhitekturi i arhitekturi hala vrata se sve češće koriste kao element oblikovanja. Rolo vrata i rolo rešetke bitno utječu na izgled pročelja – već samim svojim dimenzijama. Hörmann stoga nudi kvalitetan premaz ovjesa u više od 1000 RAL-boja.

## Kvalitetan premaz bojom

Plastificirani profili rolo vrata dugotrajno su zaštićeni od vremenskih utjecaja. Dodatni sloj zaštitnog laka ublažava trošenje i smanjuje zvukove.

Donji profil se za sve tipove ovjesa i vrata isporučuje glatko izvaljane površine.

## Standardne boje

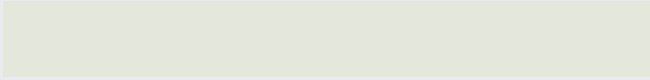
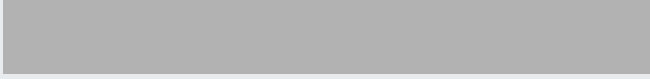
	
sivo bijela	RAL 9002
	
bijeli aluminij*	RAL 9006

## Preporučene boje\*\*

	
prometno bijela***	RAL 9016
	
sivi aluminij	RAL 9007
	
smeđa boja zemlje	RAL 8028
	
antracit siva	RAL 7016
	
tamno zelena	RAL 6005
	
encijan plava	RAL 5010
	
crvena	RAL 3000

\* ne za HR 116

\*\* ne za HR 120 aero i HR 116

\*\*\*za Decotherm S

## Posebne boje prema RAL karti

Prikaz boja iz tiskarskih razloga nije u potpunosti vjerodostojan.

Sve opisane boje odnose se na RAL boje. Dozvoljena su manja odstupanja kod boje.





# Rolo vrata i rolo rešetke

## Hörmann sa certifikatom o sigurnosti

### Sigurnosna obilježja prema Europskoj normi 13241-1 Hörmann proizvodi provjereni su i imaju certifikate za:

- Zaštita od pada
- Zaštita od priklještenja
- Zaštita od posezanja

Hörmann rolo vrata i rolo rešetke sigurne su u svakoj fazi otvaranja i zatvaranja. Bez obzira pokretani ručno ili na struju. Kod vrata s upravljanjem na impuls sustavi nadgledanja s integriranim samo-testiranjem jamče sigurno pridržavanje pretpostavki za dinamičke snage zatvaranja.

Hörmann vrata i motor su stopostotno usklađeni, a kako biste bili sigurni testirali su ih nezavisni instituti.  
**Isplati se usporediti!**

### Rolo rešetka u javnim, lako dostupnim prostorima

U ovakvim prostorima, gdje borave i djeca koju rolo rešetka može povući, potrebno je ugraditi dodatne zaštitne uređaje.

Zaštita od uvlačenja mora se montirati na rolo rešetke DD s upravljanjem na impuls.

Odredbe o sigurnosti sukladno DIN 13241-1 ispunjene su za rolo rešetke TGT s motorom WA 300 R S4 i WA 300 AR S4 serijskim ograničenjem snage u smjeru „otvaranja vrata”.

### Karakteristike usklađene su s europskim standardom 13241-1 Hörmann proizvodi provjereni su i imaju certifikate za:

- Toplinska izolacija
- Zvučna izolacija
- Brtvljenje
- Opterećenje vjetrom



# Kompatibilna systemska rješenja

Za visoku sigurnost vrata



## Usklađenost proizvoda

Komponente su savršeno usklađene i time jamče sigurnu funkcionalnost vrata.

Svakodnevnu primjenu olakšava usklađen koncept upravljanja komponentama i digitalni prikaz sa sedam znamenki. I sama je montaža pojednostavljena kućištem jednake veličine i setovima kabela. Cilj je usklađenost svih Hörmann proizvoda:

- industrijska vrata
- Pretovarna tehnika
- Pogoni
- Upravljačke jedinice
- Pribor

# Upravljačke jedinice

## Kompatibilna sistemska rješenja



	Interna upravljačka jedinica WA 250 R S4	Interna upravljačka jedinica WA 300 R S4	Vanjska upravljačka jedinica 300	Vanjska upravljačka jedinica 360	Upravljanje na impuls 445 R	
<b>Tip vrata / Motori</b>						
Rolo vrata / rolo rešetka SB sa WA 250 R S4	●	–	–	–	–	
Rolo vrata / rolo rešetka SB / TGT sa WA 300 R S4	–	●	–	○	–	
Rolo vrata / rolo rešetka SB / TGT sa WA 300 AR S4	–	–	●	○	–	
Rolo vrata / rolo rešetka DD s pogonom direktno na osovinu	–	–	–	–	●	
Rolo vrata DD s paketom opreme S6	–	–	–	–	–	
<b>Funkcije / karakteristike</b>						
Upravljačka jedinica može se montirati zasebno od pogona	–	–	●	●	●	
Namještanje se jednostavno provodi iz upravljačke jedinice	–	–	●	●	●	
Soft start i soft stop za mirno kretanje vrata	●	●	●	●	–	
Ograničenje snage u smjeru otvaranja „otvaranja vrata“ / „zatvaranja vrata“ <sup>4)</sup>	–	●	●	●	–	
Druga visina otvaranja s ekstra tipkom na poklopcu kućišta	–	○ <sup>2)</sup>	○ <sup>2)</sup>	●	–	
Prikaz status i greške LED diodom	●	●	●	–	–	
Očitavanje izbornika izvana s integriranog, dvostrukog ekrana sa 7 segmenata (brojač održavanja, ciklusa i radnih sati kao i analiza greške)	–	–	–	●	●	
Dojava smetnji s individualnim prikazom na licu mjesta: zvučni, vizualni ili primjerice na mobilni uređaj	–	–	–	○	○	
Moguće proširenje vanjskim bežičnim prijemnikom	–	●	●	●	●	
Automatsko zatvaranje <sup>1)</sup>	–	●	●	●	–	
Regulacija kolnika <sup>1)</sup>	–	–	–	○	–	
Integrirane priključne spojke za ostale naredbe	–	●	●	●	●	
Blokada funkcije mini bravom	○	○	●	● <sup>5)</sup>	● <sup>5)</sup>	
Bez zaštite ruba zatvaranja SKS: „otvaranje vrata“ / „zatvaranje vrata“ u samostalnom pogonu <sup>4)</sup>	–	●	●	●	–	
Standardna oprema, taster DTH-R	●	●	–	–	–	
<b>Napajanje strujom</b>						
Napajanje strujom	230 V	230 V	230 V	230 V	400 / 230 V	
Glavni prekidač integriran je u kućište upravljačke jedinice	○ <sup>3)</sup>	○ <sup>3)</sup>	○	○	○	
Klase zaštite IP 65 (zaštita od kapljica vode) za upravljačku jedinicu i komponente vratnog krila	●	●	●	●	●	

● serijski

○ uz odgovarajuću opremu odnosno s dodatnom upravljačkom jedinicom

– Isporuka nije moguća

<sup>1)</sup> Samo povezano s priključkom za signalna svjetla i sa foto ćelijama ili svjetlosnom rešetkom

<sup>2)</sup> Moguće s UAP1-300 i DTH I ili DTH IM

<sup>3)</sup> S upravljačkom jedinicom s tipkom 300 U

<sup>4)</sup> U smjeru „zatvaranja vrata“ moguće je ograničenje snage samo u navedenim varijantama ovjesa i veličinama (vidi „Pogon na impuls bez osiguranja ruba zatvaranja“, vidi stranicu 17)

<sup>5)</sup> Moguće nadograditi na profilni polucilindar





**Upravljačka jedinica Komfort 460 R**

**FU-upravljanje B 971 R S6**



**Opcionalno: profilni polucilindar**  
Za sve vanjske upravljačke jedinice (osim upravljača 300)

**Opcionalno: glavni prekidač**  
Za sve vanjske upravljačke jedinice



**Opcija: stup STI 1**  
Za ugradnju maks. 2 upravljačke jedinice s dodatnim kućištem, Boja: bijeli aluminij, RAL 9006, Dimenzije: 200 x 60 mm, Visina 1660 mm



**Kombinirano upravljanje 420 Si odn. 420 Ti**  
Ovo rješenje kombinira upravljanje vratima s motorom WA 300 R S4 / WA 300 AR S4 sa standardnim upravljačem za pretovarne mostove u kućištu.

**Prednosti:**

- jednostavna ugradnja
- povoljno
- kompaktno
- prikladno za pretovarne mostove s platformom (420 Si) i produžetkom (420 Ti)
- opcija: integracija dojave krajnjeg položaja „otvorena vrata” za utovarne mostove



**Jedinica za bežični prijenos**

Opcionalna oprema za prijenos signala bluetoothom s ovjesa vrata do upravljača – umjesto spiralnog kabela. Jedinica se napaja preko snažne baterije. Za upravljačke jedinice: 445 R / 460 R

	-	-
	-	-
	-	-
	○	-
	-	●
	●	●
	●	●
	-	●
	-	-
	●	-
	-	-
	●	●
	○	○
	●	●
	●	●
	○	-
	●	●
	● <sup>5)</sup>	● <sup>5)</sup>
	-	-
	-	-
	400 / 230 V	230 V
	○	○
	●	●

**Samo kod tvrtke Hörmann**

## Hörmann BiSecur (BS)

### Moderan bežični sustav za pogone industrijskih vrata

Dvosmjerni bežični sustav BiSecur označava tehnologiju budućnosti i služi udobnom i sigurnom upravljanju industrijskim vratima. Izrazito siguran BiSecur postupak zaključavanja pruža sigurnost jer nitko ne može kopirati vaš radijski signal. Sustav su ispitali i certificirali stručnjaci za sigurnost sa Sveučilišta Ruhr u Bochumu.

#### Prednosti za Vas

- 128-bitno zaključavanje, sigurno kao i online bankarstvo
- Na smetnje otporan bežični signal, stabilnog dometa
- Praktična provjera položaja vrata\*
- Kompatibilni sa starim daljinskim upravljačima i prijemnicima, tj. BiSecur upravljačkim elementima koji su radili na 868 MHz (2005. do lipnja 2012.).



#### Daljinski upravljač s 5 tipkom HS 5 BS

s dodatnom tipkom za provjeru položaja vrata\*, crni ili bijeli, visokog sjaja, s kromiranim poklopcem

#### Daljinski upravljač s 5 tipkom HS 5 BS

s dodatnom tipkom za provjeru položaja vrata\*, crne strukture, s kromiranim poklopcem

#### Daljinski upravljač s 4 tipkom HS 4 BS

crne strukture, s kromiranim poklopcem

#### Daljinski upravljač s 1 tipkom HS 1 BS

crne strukture, s kromiranim poklopcem



#### Sigurnosni daljinski upravljač HSS s 4 tipke HSS 4 BS

Dodatna funkcija: zaštita od kopiranja za kodiranje daljinskog upravljača, s kromiranim poklopcem

#### Daljinski upravljač s 2 tipkom HSE 2 BS

crni ili bijeli visokog sjaja, s kromiranim poklopcem

#### Daljinski upravljač s 4 tipkom HSE 4 BS

crne strukture s kromiranim ili plastičnim pokrovima

#### Daljinski upravljač s 1 tipkom HSE 1 BS

crne strukture, s kromiranim poklopcem

\* Za WA 300 S4 ili upravljačku jedinicu 300 s opcionalnim dvosmjernim prijemnikom ESEi BS, a za sve ostale motore s opcionalnim dvosmjernim prijemnikom HET-E2 24 BS i povratnom porukom o krajnjim položajima



**Industrijski daljinski upravljač HSI 6 BS, HSI 15 BS**  
za upravljanje sa do 6 vrata (HSI 6 BS), odnosno 15 vrata (HSI 15 BS), s posebno velikim tipkama radi lakšeg upravljanja s radnim rukavicama, kućište otporno na udarce  
Zaštita: IP 65



**Bežična kodna tipkovnica FCT 3 BS**  
S osvijetljenim tipkama, 3 funkcijskih kodova



**Bežična kodna tipkovnica FCT 10 BS**  
s osvijetljenim tipkama i zaštitnim poklopcem 10 funkcijskih kodova



**Bežični skener prstiju FFL 12 BS**  
2 funkcijska koda i za do 12 otisaka prstiju



**Industrijski daljinski upravljač HSI BS**  
Za upravljanje sa do 1000 vrata, sa zaslonom i ekstra velikim tipkama za brzo biranje u svrhu jednostavnijeg rukovanja u radnim rukavicama, moguć prijenos kodova daljinskih upravljača na ostale uređaje



**Prijemnik za relej s 1 kanalom HER 1 BS**  
S potencijalno slobodnim izlazom za relej s provjerom statusa



**Prijemnik za relej s 2 kanalom HER 2 BS**  
S 2 potencijalno slobodna izlaza za relej  
Izlazi za relej s provjerom statusa i vanjska antena



**Prijemnik za relej s 2 kanalom HET-E2 24 BS**  
sa 2 izlaza za relej bez potencijala za odabir smjera, 2-polnim ulazom za bez potencijalne poruke o krajnjem položaju vrata otvorena / zatvorena (za provjeru položaja vrata)



**Prijemnik za relej s 4 kanalom HER 4 BS**  
S 4 potencijalno slobodna izlaza za relej  
Izlazi za relej s provjerom statusa



**Prijemnik s 3 kanala HEI 3 BS**  
za upravljanje s 3 funkcije



**Dvosmjerni prijemnik ESEi BS**  
za provjeru položaja vrata





# Pribor

## Tipkala



### Tipkalo DTH R

za odvojeno upravljanje s oba smjera kretanja, sa zasebnom tipkom za zaustavljanje,  
Zaštita: IP 65,  
Dimenzije:  
90 × 160 × 55 mm (Š × V × D)

**Za upravljačke jedinice:  
300, 360, 445 R, 460 R i  
integrirana upravljačka jedinica  
WA 250 R S4, WA 300 R S4**



### Tipkalo DTH RM

za odvojeno upravljanje s oba smjera kretanja, sa zasebnom tipkom za zaustavljanje, s mini bravom:  
Isključuje se upravljanje pogonom.  
(isporučuju se 2 ključa).  
Zaštita: IP 65,  
Dimenzije:  
90 × 160 × 55 mm (Š × V × D)

**Za upravljačke jedinice:  
300, 360, 445 R, 460 R i  
integrirana upravljačka jedinica  
WA 250 R S4, WA 300 R S4**



### Tipkalo DTH I

za pokretanje vrata u položaj otvorena / zatvorena vrata, posebna tipka za zaustavljanje radi prekida kretanja vrata, tipka za 1/2 otvaranja\* vrata do programiranog međupoložaja,  
Zaštita: IP 65,  
Dimenzije:  
90 × 160 × 55 mm (Š × V × D)

**Za upravljačke jedinice:  
300, 360, 460 R i integrirani  
upravljač WA 300 R S4**



### Tipkalo DTH IM

za pokretanje vrata u položaj otvorena / zatvorena vrata, posebna tipka za zaustavljanje radi prekida kretanja vrata, tipka za 1/2 otvaranja vrata do programiranog međupoložaja, s mini bravom:  
Isključuje se upravljanje pogonom.  
Korištenje pogona više nije moguće  
(isporučuju se 2 ključa).  
Zaštita: IP 65,  
Dimenzije:  
90 × 160 × 55 mm (Š × V × D)

**Za upravljačke jedinice:  
300, 360, 460 R i  
integrirani upravljač WA 300 R S4**



### Tipkalo DT 02

otvaranje ili zatvaranje pomoću jedne tipke, posebna tipka za zaustavljanje,  
Dimenzije:  
75 × 145 × 70 mm (Š × V × D),  
Zaštita: IP 65

**Za upravljačke jedinice:  
360, 445 R i 460 R**



### Tipkalo DT 03

za odvojeno upravljanje s oba smjera kretanja, sa zasebnom tipkom za zaustavljanje,  
Dimenzije:  
75 × 180 × 70 mm (Š × V × D),  
Zaštita: IP 65

**Za upravljačke jedinice:  
360, 445 R i 460 R**



### Tipkalo DT 04

za odvojeno upravljanje s oba smjera kretanja, sa zasebnom tipkom za zaustavljanje, otvaranje vrata u cijelosti ili samo djelomično (posebnom tipkom),  
Dimenzije:  
75 × 225 × 70 mm (Š × V × D),  
Zaštita: IP 65

**Za upravljačke jedinice:  
360 i 460 R**



### Potisno tipkalo DTN A 30

za zasebno upravljanje s oba smjera kretanja. Tipka za zaustavljanje postavljena je tako da nakon aktivacije ostaje utisnuta, kako bi se neovlaštenim osobama onemogućilo korištenje sustava. Daljnje korištenje tipke moguće je tek nakon otključavanja tipke Stop pomoću ključa (isporučuju se 2 ključa).  
Dimenzije:  
75 × 180 × 105 mm (Š × V × D),  
Zaštita: IP 65

**Za upravljačke jedinice:  
360, 445 R i 460 R**

\* Funkcija upravljača 300 i WA 300 R moguća je samo sa UAP 1-300

# Pribor

## Tipkalo, tipkalo s ključem, stup



### Tipkalo DTP 02

otvaranje ili zatvaranje pomoću tipke, posebna tipka za zaustavljanje i kontrolna žaruljica za napon upravljačke jedinice, zaključavanje s profilnim polucilindrom (dostupan kao dodatna oprema),  
Dimenzije:  
77 x 235 x 70 mm (Š x V x D),  
Zaštita: IP 44

**Za upravljačke jedinice:  
300, 360, 445 R, 460 R i  
integrirana upravljačka jedinica  
WA 300 R S4**



### Tipkalo DTP 03

za odvojeno upravljanje s oba smjera kretanja, posebna tipka za zaustavljanje i kontrolna žaruljica za napon upravljačke jedinice, zatvaranje s profilnim polucilindrom (dostupno kao dodatna oprema),  
Dimenzije:  
77 x 270 x 70 mm (Š x V x D),  
Zaštita: IP 44

**Za upravljačke jedinice:  
300, 360, 445 R, 460 R  
i integrirana upravljačka jedinica  
WA 250 R S4, WA 300 R S4**



### Prekidač za isključivanje u slučaju nužde DTN 10

za brzo isključivanje sustava vrata, tipkalo (gljiva), Nadzbučna montaža,  
Dimenzije:  
93 x 93 x 95 mm (Š x V x D),  
Zaštita: IP 65

**Za upravljačke jedinice:  
300, 360, 445 R, 460 R  
i integrirana upravljačka jedinica  
WA 250 R S4, WA 300 R S4**



### Prekidač za isključivanje u slučaju nužde DTNG 10

za brzo isključivanje sustava vrata, potisna tipka, nadzbučna montaža  
Dimenzije:  
93 x 93 x 95 mm (Š x V x D),  
Zaštita: IP 65

**Za upravljačke jedinice:  
300, 360, 445 R, 460 R  
i integrirana upravljačka jedinica  
WA 250 R S4, WA 300 R S4**

Funkcija koja se može zaključati služi za prekid upravljačkog napona i isključuje uređaje. Profilni polucilindar nije dio isporuke potisnog tastera.



### Tipkalo s ključem ESU 30 s 3 ključa

Podzbučna izvedba, Po izboru funkcija impuls ili otvaranje / zatvaranje, Dimenzije kutije s prekidačima: 60 mm (d), 58 mm (T), Dimenzije maske: 90 x 100 mm (Š x V), Otvori u ciglenom zidu: 65 mm (d), 60 mm (T), Zaštita: IP 54

Nadzbučna izvedba ESA 30 (bez slike)  
Dimenzije:  
73 x 73 x 50 mm (Š x V x D)



### Ključ tipka STAP 50 sa 3 ključa

Nadzbučna izvedba, Dimenzije:  
80 x 80 x 63 mm (Š x V x D)  
Zaštita: IP 54

### Ključ prekidač STUP 50 s 3 ključa

Podzbučna izvedba, (bez slike)  
Dimenzije:  
80 x 80 mm (Š x V),  
Zaštita: IP 54



### Potezni prekidač ZT 2 s užetom

Impuls za otvaranje ili zatvaranje, Dimenzije:  
60 x 90 x 55 mm (Š x V x D),  
Dužina poteznog užeta: 3,2 m,  
Zaštita: IP 65

Preput KA1 (bez slike)  
Izvod 1680 – 3080 mm,  
može se postaviti sa ZT 2



### Stupovi

s postoljem koje se vijcima pričvršćuje za podlogu, površina od bijelog aluminija RAL 9006, cijev 90 x 90 mm, dostupan i kao izvedba za betoniranje

### Stup STN 1

za prihvat 1 upravljača na površini, visine 1050 mm

### Stup STN 1-1

za prihvat 2 upravljača ili 1 upravljača i 1 signalnog svjetla, visine 1200 mm

**Za upravljače:  
CTR 1b-1, CTR 3b-1, CTV 3-1,  
CTP 3-1, TTR 1000-1, FL 150,  
STUP 50, HLA 1, LED Duo  
signalna svjetla crveno/zeleno**

# Pribor

## Kodna tipkala



**Kodno tipkalo CTR 1b-1, CTR 3b-1**  
za 1 (CTR 1b-1), odnosno 3 (CTR 3b-1) funkcije,  
s osvijetljenom tipkovnicom

Dimenzije:  
80 × 80 × 15 mm (Š × V × D)



**Tipkovnica CTV 3-1**  
za 3 funkcije,  
s posebno otpornom  
metalnom tipkovnicom

Dimenzije:  
80 × 80 × 15 mm (Š × V × D)



**Kodno tipkalo CTP 3**  
za 3 funkcije,  
s osvijetljenim natpisima  
i neosjetljivom površinom  
na dodir

Dimenzije:  
80 × 80 × 15 mm (Š × V × D)



**Kućište dekodera**  
za kodna tipkala CTR 1b-1,  
CTR 3b-1, CTV 3-1, CTP 3

Dimenzije:  
140 × 130 × 50 mm (Š × V × D),  
Snaga: 2,5 A / 30 V DC  
500 W / 250 V AC



**Skener prstiju FL 150**  
za 2 funkcije,  
moguća pohrana do 150 otisaka prstiju

Dimenzije:  
80 × 80 × 13 mm (Š × V × D),  
Kućište dekodera:  
70 × 275 × 50 mm (Š × V × D),  
Snaga: 2,0 A / 30 V DC



**Transponder ključ TTR 1000-1**  
za 1 funkciju,  
pomoću transponderskog ključa ili kartice  
može se pohraniti do 1000 ključeva ili kartica

Dimenzije:  
80 × 80 × 15 mm (Š × V × D),  
Kućište dekodera:  
140 × 130 × 50 mm (Š × V × D),  
Snaga: 2,5 A / 30 V DC  
500 W / 250 V AC





# Pribor

## Foto ćelije, svjetlosne rešetke, stupići



### Dvosmjerna, refleksijska fotoćelija RL 50 / RL 300

Foto ćelije s modulom za odašiljač / prijemnik i reflektorom  
Foto ćelija se testira pomoću upravljačke jedinice prije svakog kretanja prema naprijed.  
Priključak putem sistemskog voda (RL 50, dužina 2 m) odnosno putem vodiča s 2 žice (RL 300, dužine 10 m).

Dimenzije: 45 × 86 × 39 mm (Š × V × D),  
Zaštita: IP 65,

Reflektor dometa do 8 m  
(standard): 30 × 60 mm (Š × V),

Reflektor do 12 m dometa (bez slike): 80 mm promjera

Opcionalno: Zaštita od vremenskih neprilika (bez slike), zaštitni sloj

### Jednosmjerne foto ćelije EL 51

Foto ćelije sa zasebnim odašiljačem i prijemnikom  
Foto ćelija se testira pomoću upravljačke jedinice prije svakog kretanja prema naprijed.  
Priključak putem sistemskog voda  
Domet maks. 8,0 m,

Dimenzije kuta montaže:  
45 × 85 × 31 mm (Š × V × D),

Zaštita: IP 65,

Opcija: poklopac za zaštitu od vremenskih prilika  
(bez sl.)

### Svjetlosna rešetka HLG-V za osiguranje prednjeg polja

Svjetlosna rešetka dodatno osigurava glavni rub zatvaranja vrata u visini od 2500 mm. Ugradnja je moguća kako na fasadu tako i u otvor te u samu vodilicu vrata. HLG-V se opcionalno može integrirati u set stupova STL od eloksiranog aluminijsa, otpornog na vremenske uvjete.

Domet: maks. 10 m,

Zaštita: IP 65,

Pogonska temperatura: -20 °C do +60 °C,

Razdvajanje: < 50 mm (ispod

500 mm); < 200 mm (iznad 500 mm),

Dodatno osigurano tehnologijom zakošenih zraka,

Moguće je jednostavno poravnavanje,

Priključni vodovi dio su isporuke



Montaža u otvor



Montaža na vodilicu

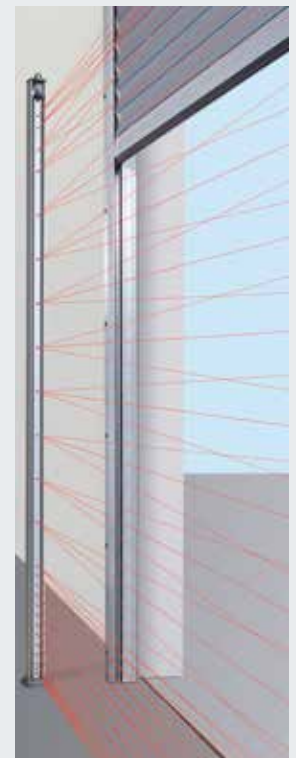

Montaža sa kompletom stupova STL



### Multifunkcijska pločica za ugradnju u postojeće kućište ili opcionalno u dodatno kućište za proširenje (sl.)

Dojava krajnjeg položaja, impuls brisanja, dojava ukupne greške,  
Jedinica za proširenje upravljača  
360, 445 R, 460 R

Dimenzije dodatnog kućišta:  
202 × 164 × 130 mm (Š × V × D),  
Zaštita: IP 65

Jedna se pločica opcionalno može montirati u upravljačku jedinicu.

### Digitalni tjedni sat u zasebnom dodatnom kućištu

Uklonni sat pomoću kontakta bez potencijala može uključiti ili isključiti upravljačke uređaje. Jedinica za proširenje upravljača 360, 445 R, 460 R (bez dodatnog kućišta, za ugradnju u postojeće kućište),  
Snaga: 230 V AC 2,5 A / 500 W,  
Prebacivanje na ljetno/zimsko vrijeme,  
Ručno upravljanje: automatski pogon, biranje prekidačem trajno uključeno / trajno isključeno

Dimenzije dodatnog kućišta:  
202 × 164 × 130 mm (Š × V × D),  
Zaštita: IP 65

### Priključci ljeta/zima u dodatnom kućištu

Funkcija za kompletno otvaranje vrata i međupoložaj koji se programira po želji, jedinica za proširenje upravljačkog uređaja 360, 445 R, 460 R

Dimenzije dodatnog kućišta:  
202 × 164 × 130 mm (Š × V × D),  
Zaštita: IP 65



### Priključak za signalna svjetla za ugradnju u postojeće kućište ili kao opcija, za dodatno kućište (slika), uklj. 2 žuta signalna svjetla

Jedinica za proširenje upravljačkog uređaja 360, 445 R, 460 R. Priključak signalnih svjetla služi kao optički prikaz tijekom kretanja vrata (tjedni uklopni sat, opcija za 360, 445 R, 460 R).  
Mogućnost primjene: upozorenje pristajanja (za 360, 445 R, 460 R), automatsko zatvaranje (za 360, 460 R).  
Po isteku namještenog perioda otvorenih vrata (0 – 480 s), signalna svjetla trepere tijekom namještenog perioda upozorenja (0 – 70 s).  
Dimenzije semafora: 180 × 250 × 290 mm (Š × V × D),  
Dimenzije dodatnog kućišta: 202 × 164 × 130 mm (Š × V × D),  
Opterećenje na kontaktu: 250 V AC : 2,5 A / 500 W,  
Zaštita: IP 65

### Regulacija prometnog traka u posebnom kućištu (460 R) ili za ugradnju u postojeće kućište (360), uklj. 2 signalna svjetla crveno / zeleno

Jedinica za proširenje upravljačkog uređaja 360, 460 R. Priključak signalnih svjetala služi kao optički prikaz regulacije ulaza i izlaza (tjedni uklopni sat kao opcija).  
Vrijeme trajanja zelenog svjetla: prilagodljivo 0 – 480 s  
Vrijeme trajanja čekanja: prilagodljivo 0 – 70 s  
Dimenzije semafora: 180 × 410 × 290 mm (Š × V × D)  
Dimenzije dodatnog kućišta: 202 × 164 × 130 mm (Š × V × D),  
Opterećenje kontakta: 250 V AC : 2,5 A / 500 W,  
Zaštita: IP 65



**Induktivna petlja DI 1 u zasebnom, dodatnom kućištu**  
prikladno za induktivnu petlju. Detektor ima jedan zatvarač i jedan izmjenjivač.

Induktivna petlja DI 2 (bez slike) u zasebnom, dodatnom kućištu, prikladno za dvije odvojene induktivne petlje.

Detektor ima dva bezpotencijalna kontakta za zatvaranje. Može se namjestiti na impuls ili stalni kontakt, moguće prepoznavanje smjera.

Dimenzije dodatnog kućišta:  
202 x 164 x 130 mm (Š x V x D),

Snaga:

DI 1: mali napon 2 A, 125 V A / 60 W,

DI 2: 250 V AC, 4 A, 1000 VA (omska opterećenje AC),

Isporuka: bez kabela za petlju

Kabel za induktivnu petlju

Rola oko 50 m,

Oznaka kabela: SIAF,

Poprečni presjek: 1,5 mm<sup>2</sup>

Boja: smeđa

**Radar-detektor pokreta RBM 2**

Za impuls „otvaranje vrata” s prepoznavanjem smjera

Maks. visina montaže: 6 m

Dimenzije:

155 x 132 x 58 mm (Š x V x D),

Opterećenje na kontaktu:

24 AC / DC, 1 A (omska vrijednost),

Zaštita: IP 65

Daljinsko upravljanje za radar za prepoznavanje pokreta, opcija



**UAP 1-300**

**za WA 300 R S4 ili upravljačku jedinicu 300**

Biranje impulsa, funkcija djelomičnog otvaranja, dojava krajnjeg položaja i priključak za signalna svjetla s 2 m priključnog voda,

Zaštita: IP 65

Maks. snaga:

30 V DC / 2,5 A (omska vrijednost),

250 V AC / 500 W (omska vrijednost),

Dimenzije:

150 x 70 x 52 mm (Š x V x D)

**HOR 1-300**

**za WA 250 R S4, WA 300 R S4 ili upravljačku jedinicu 300**

za upravljanje porukom o krajnjem položaju ili signalnim svjetlima

s vodom dužine 2 m,

Zaštita: IP 44

Maks. snaga:

30 V DC / 2,5 A (omska vrijednost),

250 V AC / 500 W (omska vrijednost),

Dimenzije:

110 x 45 x 40 mm (Š x V x D)

Opcionalno za ugradnju u upravljačku jedinicu s tipkom 300 U (bez slike)



# Radne karakteristike

- = Standard  
○ = Opcionalno

		Rolo vrata SB			Rolo rešetka SB	
		Decotherm	HR 120		HG-L	
			S	A	aero	
Otpornost na udare vjetra EN 12424	Klasa 2 do širine vrata mm	5000	5000	4000	–	
	Veća otpornost na udare vjetra na upit	–	–	–	–	
	Vjetrena brana	●	●	●	–	
Vodootpornost EN 12425		0	0	0	0	
Toplinska izolacija	Prilog B EN 12428 Pojedinačni element vrata (U = W/(m <sup>2</sup> ·K))	3,9	–	–	–	
	Vrata 4 × 4 m, Ugrađena (U = W/(m <sup>2</sup> ·K))	4,1	–	–	–	
Zvučna izolacija	Vrata 3,5 × 2 m, ugrađena (R <sub>w</sub> = dB)	18	–	–	–	
Dimenzije vrata	Širina maks. mm	5000	5000	4000	6000	
	Visina maks. mm	4500	4500	4000	4500	
Potreban prostor	Pogledajte podatke o ugradnji					
Materijal ovjesa vrata	jednostjeni čelik	–	–	–	–	
	izolirani čelik	●	–	–	–	
	jednostjeni aluminij	–	●	●	●	
	izolirani aluminij	–	–	–	–	
Površina ovjesa vrata	pocinčani čelik	●	–	–	–	
	pocinčani čelik sa slojem RAL 9002	○	–	–	–	
	pocinčani čelik sa slojem RAL 9006	○	–	–	–	
	pocinčani čelik s RAL slojem po izboru	○	–	–	–	
	valjani aluminij	–	●	●	–	
	aluminijaska tekstura stucco	–	–	–	–	
	aluminij sa slojem RAL 9002	–	○	○	○	
	aluminij sa slojem RAL 9006	–	○	○	○	
	aluminij s RAL slojem po izboru	–	○	–	○	
	eoksidirani aluminij E6 / EV 1	–	–	–	○	
	prešani bijeli aluminij	–	–	–	●	
	Vlastita težina ovjesa vrata	kg/m <sup>2</sup> ca.	10,3	6,0	5,5	6,5
Bočna vrata	izgledom jednaka vratima	○	○	○	–	
Ostakljenje	standardni raspored	○	○	–	–	
	logistički raspored	○	○	–	–	
Brtve	Sa sve 4 strane	○	○	–	–	
Protuprovalna zaštita	WK 2 DIN V ENV 1627:1999	–	–	–	–	
	Zaštita od izvlačenja	●	●	●	●	
	Unutarnje zaključavanje	○	○	○	○	
	Unutarnje i vanjsko zaključavanje	○	○	○	○	
Zaštitna oprema	Zaštita od priklještenja prstiju	●	●	●	–	
	Zaštita od bočnog posezanja	○	○	○	○	
	Zaštita od pada	●	●	●	●	
Mogućnosti pričvršćenja	Beton	●	●	●	●	
	Čelik	●	●	●	●	
	Cigleni zid	●	●	●	●	
	Drvo	●	●	●	●	

\* RAL 9016, RAL 7035, RAL 9006, RAL 5011, RAL 8028, RAL 7016, RAL 9005

\*\* Vrata 4 × 2,4 m, ugrađena

	Rolo vrata / rolo rešetka TGT		Rolo vrata DD			Rolo rešetka DD		
	Decotherm	HG-L	Decotherm	HR 120		HG-V	HG-S	HG-L
	S		S	A	aero			
	5000	-	12000	7500	4500	-	-	-
	-	-	○	○	-	-	-	-
	●	●	●	●	●	-	-	-
	0	0	0	0	0	0	0	0
	3,9	-	3,9	-	-	-	-	-
	4,2**	-	4,1	-	-	-	-	-
	18	-	18	-	-	-	-	-
	5000	6000	12000	12000	12000	12000	12000	9000
	2400	2400	9000	8000	8000	8000	8000	5500

	-	-	-	-	-	-	●	-
	●	-	●	-	-	-	-	-
	-	●	-	●	●	●	-	●
	-	-	-	-	-	-	-	-
	●	-	●	-	-	-	●	-
	○	-	○	-	-	-	-	-
	○	-	○	-	-	-	-	-
	○	-	○	-	-	-	○	-
	-	-	-	●	●	●	-	-
	-	-	-	-	-	-	-	-
	-	○	-	○	○	-	-	-
	-	○	-	○	○	-	-	-
	-	○	-	○	-	-	-	○
	-	○	-	-	-	-	-	○
	-	●	-	-	-	-	-	●
	10,3	6,5	10,3	6,0	5,5	7,5	15	6,5
	○	-	○	○	○	○	○	-
	○	-	○	○	-	-	-	-
	○	-	○	○	-	-	-	-
	○	-	●	●	-	-	-	-
	-	-	-	-	-	-	-	-
	●	●	●	●	-	●	●	●
	○	○	○	○	○	○	○	○
	○	○	○	○	○	○	○	○
	●	-	●	●	●	-	-	-
	○	○	○	○	○	○	○	○
	●	●	●	●	●	●	●	●
	●	●	●	●	●	●	●	●
	●	●	●	●	●	●	●	●
	●	●	●	●	●	●	●	●
	●	●	●	●	●	●	●	●

# Proizvodni program Hörmann

Sve na jednom mjestu za izgradnju Vašeg objekta







**Brza usluga prilikom servisa, održavanja i popravaka**  
Zahvaljujući našoj rasprostranjenoj mreži servisa stojimo Vam uvijek na raspolaganju.

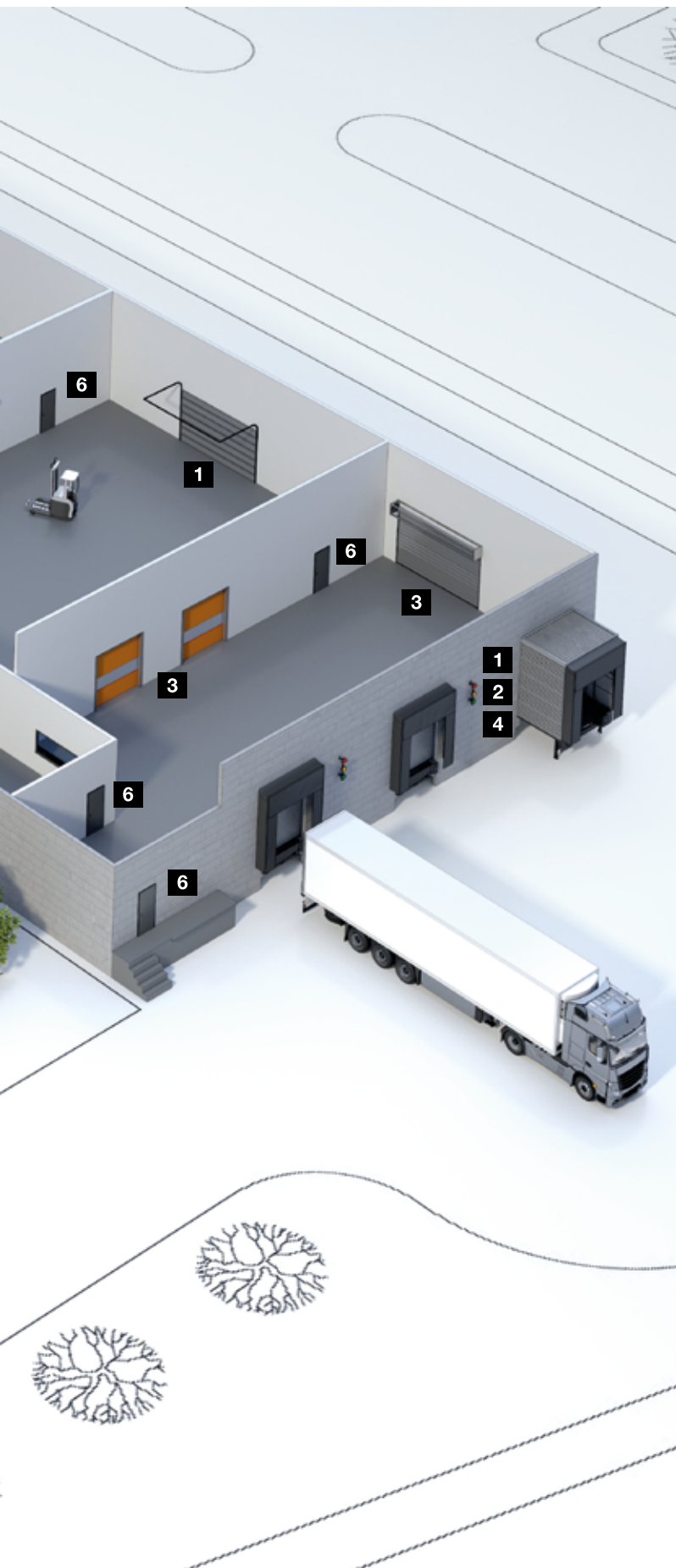

**1 Sekcijska vrata**



**2 Rolo vrata i rolo rešetke**



**3 Brzokretna vrata**



**4 Pretovarna tehnika**



**5 Klizna vrata od čelika i plemenitog čelika**



**6 Vrata od čelika / plemenitog čelika**

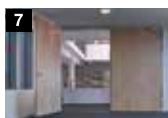

**7 Čelični dovratnici s kvalitetnim drvenim funkcionalnim vratima Schörghuber**



**8 Vrata od cjevastih okvira**



**9 Automatska klizna vrata**



**10 Prozori**



**11 Vrata za skupne garaže**



**12 Stupići i rampe**



**13 Rampe i sustavi naplate**

# Hörmann: Kvaliteta jednom zauvijek



Hörmann KG Amshausen, Njemačka



Hörmann KG Antriebstechnik, Njemačka



Hörmann KG Brandis, Njemačka



Hörmann KG Brockhagen, Njemačka



Hörmann KG Dissen, Njemačka



Hörmann KG Eckelhausen, Njemačka



Hörmann KG Freisen, Njemačka



Hörmann KG Ichtershausen, Njemačka



Hörmann KG Werne, Njemačka



Hörmann Alkmaar B.V., Nizozemska



Hörmann Legnica Sp. z o.o., Poljska



Hörmann Beijing, Kina



Hörmann Tianjin, Kina



Hörmann LLC, Montgomery IL, SAD



Hörmann Flexon LLC, Burgettstown PA, SAD



Shakti Hörmann Pvt. Ltd., Indija

Tvrtka Hörmann jedini je svjetski proizvođač koji nudi kompletan program svih osnovnih građevinskih proizvoda na jednom mjestu. Proizvodimo u visoko specijaliziranim tvornicama koristeći najnoviju tehnologiju proizvodnje. Rasprostranjena mreža trgovina i servisa diljem Europe, te u Sjedinjenim Državama i Aziji čini Hörmann Vašim jakim internacionalnim partnerom. Hörmann jednom zauvijek.

**GARAŽNA VRATA**

**POGONI**

**INDUSTRIJSKA VRATA**

**PRETOVARNA TEHNIKA**

**VRATA**

**DOVRATNICI**